

# SYSTEME D'ALARME ANTI-INTRUSION RADIO ***KN 800***



*Assistance technique*

PRIX APPEL LOCAL

**N° Azur 0 810 86 23 76**

***Notice d'installation  
et de programmation***

**COOPER MENVIER**  
Parc Européen d'Entreprises II - Rue Beethoven - BP 184  
63204 RIOM Cedex

**COOPER**

**ScanPro**

**Assistance technique**  
**PRIX APPEL LOCAL**  
**N° Azur 0 810 86 23 76**

Système d'alarme radio KN 800 / Guide d'installation et de programmation réf. 496483  
 © Scantronic Q3/2000 - Version 1.05

Le contenu de ce document a été établi avec le plus grand soin afin d'assurer que les informations qui y figurent soient correctes, sauf erreurs ou omissions. Cependant, ni les auteurs, ni Cooper Menvier ne peuvent être tenus pour responsable des dommages ou pertes causés directement ou indirectement par cette documentation. Le contenu de cette notice est sujet à modifications sans avis préalable.

Rédaction et mise en page NTEC France Tél. : 33.01.49.62.50.40 Fax : 33.01.49.62.50.46

## SOMMAIRE



**Lire attentivement ce document, avant toute manipulation des divers éléments**

CHAPITRE 1 : PRESENTATION .....	4
1.1 Introduction .....	4
1.2 Composants du système .....	4
1.3 Glossaire des termes .....	7
1.4 Répertoire des icônes .....	10
1.5 Liste des signalisations sonores .....	12
CHAPITRE 2 : PREPARATION .....	14
2.1 Schémas internes des éléments et mise en place des piles .....	14
2.2 Recommandations importantes .....	17
2.3 Conseils .....	17
CHAPITRE 3 : PROGRAMMATION .....	18
3.1 Principes .....	18
3.2 Présentation générale de la centrale .....	18
3.3 Touches de programmation .....	19
3.4 Cavaliers et réglage de volume .....	19
3.5 Première mise sous tension (entrée en mode programmation) .....	20
3.6 Reconnaissance d'un détecteur à contact magnétique .....	21
3.7 Reconnaissance d'un détecteur technique .....	24
3.8 Reconnaissance d'un détecteur IRP .....	27
3.9 Reconnaissance d'une sirène .....	30
3.10 Reconnaissance d'une télécommande .....	32
3.11 Reconnaissance d'un clavier .....	33
3.12 Reconnaissance d'un détecteur de fumée .....	34
3.13 Sortir du mode programmation .....	35
3.14 Comment revenir en mode programmation ? .....	36
3.15 Suppression des éléments .....	38
3.16 Edition des zones .....	40
3.17 Réglage de la temporisation d'entrée/sortie .....	41
3.18 Mode test .....	43
CHAPITRE 4 : INSTALLATION .....	47
4.1 Montage des différents éléments (à l'issue du test initial) .....	47
4.1.1 Centrale .....	47
4.1.2 Clavier .....	49
4.1.3 Détecteur à contact magnétique / technique .....	49
4.1.4 Détecteur IRP .....	51
4.1.5 Détecteur de fumée .....	53
4.1.6 Sirène .....	53
4.1.7 Transmetteur .....	55
4.2 Programmation du transmetteur .....	57



## CHAPITRE 1 **PRESENTATION**

### 1.1 Introduction

#### 1.1.1 Concept d'un système d'alarme radio

Dans le domaine de l'alarme anti-intrusion, il existe deux principaux types d'installations. L'un est dit "radio", tandis que l'autre est appelé "filaire". Dans une installation radio, les différents éléments du système (centrale, détecteurs divers, sirènes, etc.) ne sont pas reliés par des câbles, mais communiquent par l'intermédiaire d'ondes hertziennes. C'est le cas du KN 800. Afin d'optimiser la sécurité du système KN 800, la centrale mémorise en temps réel l'état de tous les périphériques. De plus, chaque appareil possède une identité unique obtenue grâce à un codage parmi 16 millions de combinaisons.

#### 1.1.2 Avantages

Grâce à l'absence de liaison physique, la mise en oeuvre est extrêmement rapide et les coûts liés au montage sont réduits. De plus, la pose ou le déplacement d'éléments ne détériore aucunement la décoration des locaux.

#### 1.1.3 Précautions

La distance maximale admissible entre appareils n'est limitée que par l'environnement. Sur site la portée atteint environ 100 mètres en champ libre, ce qui est généralement amplement suffisant pour la plupart des applications. Cependant, il est vivement conseillé d'effectuer un test complet comme indiqué au § 3.18 "Mode test", page 43.

### 1.2 Composants du système

#### 1.2.1 Liste des éléments disponibles pour la réalisation d'un système

- Centrale KN 800 CEN
- Télécommande 3 boutons KN 800 TEL
- Clavier distant KN 800 CLA
- Détecteur d'ouverture à contact magnétique / détecteur technique KN 800 DCO
- Détecteur de mouvement à infrarouge KN 800 DEV
- Détecteur de fumée KN 800 DFU
- Sirène intérieure/extérieure KN 800 SIR
- Transmetteur téléphonique KN 800 CET

## SYSTEME RADIO KN 800

### 1.2.2 Description simplifiée

#### Centrale KN 800 CEN

Elle est le coeur du système. Elle gère les informations provenant des différents détecteurs et déclenche les signalisations sonores et/ou visuelles appropriées (ainsi que le transmetteur téléphonique, quand il existe). La KN 800 CEN possède 16 zones supervisées totalement indépendantes. Elle est dotée d'un afficheur à cristaux liquides et d'un haut-parleur interne (sirène intégrée). Elle est autoprotégée à l'ouverture du boîtier et à l'arrachement par rapport à sa surface de fixation. Elle est alimentée par 4 piles LR20 non fournies (autonomie moyenne 2 ans en fonctionnement normal). Si nécessaire, elle peut également être alimentée par un bloc secteur optionnel (9 à 12 Vdc / 150 mA), via un mini-jack présent sur le circuit imprimé (0 V sur l'anneau central), à condition que les piles soient présentes et qu'il réponde à la norme EN 60950.



#### Télécommande KN 800 TEL

Elle permet la mise en marche (totale/partielle) et l'arrêt de la centrale, ainsi qu'un déclenchement d'alarme audible en cas d'agression. Elle est de taille réduite et peut être accrochée à un porte-clés. Elle est alimentée par une pile lithium 3 V fournie (autonomie moyenne 2 ans, à raison de 8 activations par jour).



#### Clavier intérieur KN 800 CLA

Il est prévu pour être fixé sur un mur, à l'intérieur des locaux protégés. Il possède les mêmes fonctions que la télécommande, mais celles-ci ne sont accessibles qu'après avoir saisi un code à 4 chiffres. Il est autoprotégé à l'ouverture du boîtier et à l'arrachement par rapport à sa surface de fixation. Il est alimenté par 2 piles LR03 non fournies (autonomie moyenne 2 ans, à raison de 8 activations par jour).



#### Détecteur de mouvement à infrarouge passif KN 800 DEV

Il est doté d'une portée de 15 m, sa zone de couverture horizontale est de 90° s'il est installé à 2,4 m du sol. Lorsqu'un intrus pénètre dans son "champ de vision", il transmet à la centrale l'information d'alarme. Il est autoprotégé à l'ouverture du boîtier et à l'arrachement. Il est alimenté par 2 piles LR06 non fournies (autonomie moyenne 2 ans, à raison de 30 activations par jour).



### Détecteur d'ouverture / détecteur technique KN 800 DCO

Grâce à son contact magnétique intégré, il permet de protéger les portes et les fenêtres. Il est constitué de 2 parties : le boîtier détecteur et le boîtier aimant. Dès que ceux-ci sont éloignés l'un de l'autre, une alarme est transmise. Ce détecteur peut également recevoir un contact externe. De plus, il peut être utilisé comme détecteur technique. Dans ce cas, on lui raccorde une sonde qui peut mesurer par exemple la température (surveillance de congélateur) ou la présence d'humidité (inondation). Il est autoprotégé à l'ouverture du boîtier et à l'arrachement par rapport à sa surface de fixation. Il est alimenté par 2 piles LR03 non fournies (autonomie moyenne 2 ans, à raison de 8 activations par jour).



### Détecteur de fumée KN 800 DFU

Complément indispensable de toute installation de protection contre l'intrusion, il transmet une information d'alarme dès que sa chambre optique est perturbée par de la fumée. Il est doté de sa propre signalisation sonore. Il est alimenté par 2 piles LR03 non fournies (autonomie moyenne 2 ans, à raison de 8 activations par jour) et une pile lithium 9 V (fournie).



### Transmetteur téléphonique KN 800 CET

En cas d'alarme ou d'anomalie, cet équipement permet de transmettre de manière discrète, via une ligne téléphonique, un message vocal (message en clair à destination d'un parent, d'un voisin) ou un message digital (informations numériques à l'attention d'un centre de télésurveillance). Il peut appeler 4 numéros de téléphone et délivrer 4 messages vocaux différents. Lorsqu'il équipe le système (option), il est installé dans le boîtier de la centrale (enfiché sur la carte mère).

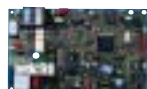

### Sirène KN 800 SIR

Elle peut servir de sirène intérieure ou extérieure. Elle informe la centrale sur l'état de ses piles et possède un auto-test. Dès qu'une alarme est générée, elle est déclenchée et délivre un signal sonore puissant (108 dB à 1 m). Elle est autoprotégée à l'ouverture du boîtier et à l'arrachement par rapport à sa surface de fixation. Elle est alimentée par 4 piles LR20 non fournies (autonomie moyenne 2 ans en fonctionnement normal).



### 1.3 Glossaire des termes

Alarme totale	Il s'agit d'un déclenchement de tous les moyens de signalisation, c'est à dire au minimum la sirène intégrée à la centrale (niveau sonore le plus important) et la sirène extérieure. Sont également déclenchés, tous les autres dispositifs (sirènes et transmetteur téléphonique) s'ils équipent le système.
Autoprotection	Cette fonction est activée lors de l'ouverture d'un boîtier. Elle déclenche également une alarme lorsque ledit boîtier est arraché de sa surface de fixation.
Code d'accès	Ce code à 4 chiffres est utilisé pour commander le système à partir d'un clavier.
Défauts système	Les événements suivants sont considérés comme des défauts du système : <ul style="list-style-type: none"><li>• tension pile basse sur un détecteur</li><li>• tension pile basse sur la centrale/sirène</li><li>• tension pile basse sur la télécommande</li><li>• tension pile basse sur le clavier</li><li>• défaut de ligne téléphonique ou du transmetteur</li></ul>
Marche partielle	Dans ce cas, seule une partie du système est volontairement mise en service. Toutes les zones ne sont pas activées. L'exemple le plus courant en milieu résidentiel correspond à la protection nocturne du rez-de-chaussée d'une habitation, tandis que les occupants dorment au 1 <sup>er</sup> étage (les zones correspondantes étant inhibées). Cet état est obtenu en appuyant sur le bouton "marche partielle" (voir "Répertoire des icônes") de la télécommande ou du clavier.
Marche totale	L'ensemble du système est mis en service. Toutes les zones sont activées. Cet état est obtenu en appuyant sur le bouton "marche totale" (voir "Répertoire des icônes") de la télécommande ou du clavier.

## SYSTEME RADIO KN 800

Mode "programmation"	Etat particulier de la centrale dans lequel les différents paramètres fonctionnels du système sont sélectionnés. Il est notamment possible de déclarer des détecteurs et de les affecter aux zones souhaitées ou de les supprimer.
Mode "jour" (arrêt)	Lorsque le système est en mode "jour", seules les zones 24h/24 et autoprotections sont actives. Cet état est obtenu en appuyant sur le bouton "arrêt" (voir "Répertoire des icônes") de la télécommande ou sur le clavier.
Mode "test"	Cet état de la centrale permet de vérifier le bon fonctionnement du système, sans que ne soit déclenché la sirène ou le transmetteur.
Signalisation sonore de préalarme	Cette alarme de courte durée (délivrée à niveau bas par la sirène intérieure) est déclenchée pour prévenir l'utilisateur qu'une alarme totale va se produire dans les minutes qui suivent. Un exemple courant correspond à une entrée dans les locaux alors que le système est en marche partielle.
Signal sonore de confirmation (bip)	D'une durée courte, il est émis pour indiquer qu'une commande est acceptée.
Signal sonore de défaut	Il est généré lorsqu'une commande est refusée.
Signal sonore d'erreur	Il s'agit d'une version raccourcie du signal de défaut. Celui-ci est émis notamment lors d'une mauvaise manipulation en cours de programmation (audible lorsque le technicien se tient devant la centrale).
Sirène interne	Il s'agit du haut-parleur intégré à la centrale. En dehors de l'information d'alarme, la sirène interne délivre différents signaux sonores, dont les tonalités et les niveaux ont pour but d'attirer l'attention du technicien ou de l'utilisateur sur l'acceptation ou le refus d'une commande, ainsi que sur un problème spécifique.

## SYSTEME RADIO KN 800

Sirène intérieure / extérieure	Si cela est nécessaire, il est possible d'installer plusieurs autres sirènes supplémentaires dans ou hors des locaux surveillés. Elles peuvent être de 2 types : intérieures ou extérieures. La sélection s'effectue par programmation ( <b><i>coupure du strap LK1 avant reconnaissance par la centrale</i></b> ). Par opposition à la sirène intérieure, la sirène extérieure est placée en dehors des locaux, dans un endroit difficile d'accès (partie haute d'un pignon de maison, par exemple). Il s'agit en fait d'une seconde sirène identique à la sirène intérieure, mais dont le fonctionnement est modifié par programmation ( <b><i>strap LK1 laissé intact avant reconnaissance par la centrale</i></b> ). Les signaux sonores délivrés sont cependant différents de ceux émis par la sirène intérieure.
Supervision	Chaque périphérique émet périodiquement un signal de présence (sauf les télécommandes) vers la centrale. Celle-ci est ainsi informée en permanence de l'état de différents équipements du système.
Temporisation d'entrée	Il s'agit d'une période temporelle qui suit l'entrée dans les locaux surveillés, par la zone de "dernière issue". Pendant celle-ci le déclenchement d'une alarme totale est retardée. Ainsi, l'utilisateur a le temps de saisir son code afin de mettre son système à l'arrêt. Elle est matérialisée par une série de signaux sonores rapprochés.
Temporisation de sortie	Il s'agit d'une période temporelle qui débute lorsque l'utilisateur met son système en marche. Il dispose alors de ce temps pour quitter les locaux, sans qu'une alarme ne soit déclenchée. Elle est matérialisée par une signalisation sonore.
Zone "dernière issue" (temporisée)	Zone correspondant au dernier détecteur activé lorsqu'on quitte les locaux surveillés et au premier détecteur (le même) sollicité lors du retour.
Zones 24h/24 ( <i>autoprotection, panique, incendie, technique</i> )	Il s'agit de zones actives en permanence quel que soit l'état de centrale (en marche ou à l'arrêt) et qui déclenchent systématiquement une alarme (sauf pendant les modes test et programmation).

## 1.4 Répertoire des icônes

Les icônes sont des symboles qui apparaissent seuls ou de manière groupée, sur l'écran.

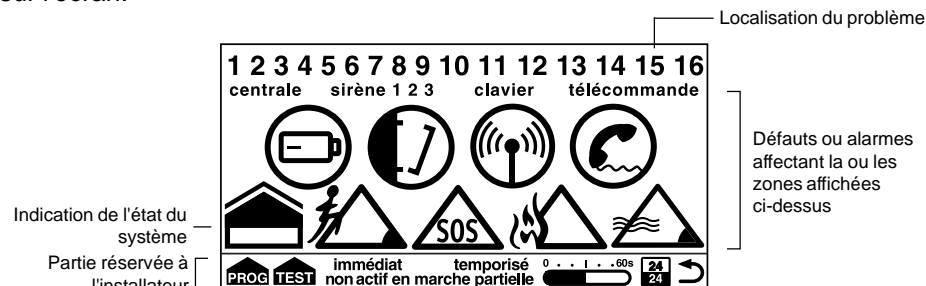

### 1.4.1 Localisation

1 2 3 4 5 6 ..... 16

Indication du(des) numéro(s) de zone(s).

#### Centrale

Conjointement avec l'icône d'autoprotection à l'arrachement, indique une ouverture anormale du boîtier de la centrale ou un défaut technique (tension piles centrale basse).

#### Sirène 1.2.3

Indique le fonctionnement d'une ou plusieurs des 3 sirènes auxiliaires (intérieures ou extérieures) ou la programmation.

#### Clavier

Indique un clavier en cours de programmation.

#### Télécommande

Indique une télécommande en cours de programmation.

### 1.4.2 Signalisation d'alarme ou de défaut



Signalisation d'une tension pile basse / Affichage conjoint avec l'icône du périphérique concerné.



Signalisation de l'ouverture d'un boîtier (AP) / Affichage conjoint avec une autre icône.



En mode test : l'icône apparaît à chaque fois que la centrale reçoit une information.



Signalisation de défaut sur la ligne téléphonique (lorsque le transmetteur est installé).



Zone panique activée (affichage conjoint avec un autre symbole).



Zone incendie activée (affichage conjoint avec un autre symbole).



Zone technique activée (affichage conjoint avec un autre symbole).

### 1.4.3 Etat du système



Indication d'une mise en marche totale.



Indication d'une mise en marche partielle.



Indication d'une mise à l'arrêt.



Signalisation d'une zone intrusion activée (affichage conjoint avec un autre symbole) ou en cours de programmation.



Le système est en mode programmation.



Le système est en mode test.

**immédiat / temporisé**

Sélection d'un type de zone.

**actif en marche partielle  
non actif en marche part.**

Sélection d'un type de réponse pour une zone.



Indicateur pour le réglage des temporisations en cours de programmation.

Indicateur d'écoulement des temporisations E/S.



Apparaît uniquement pendant la programmation des détecteurs 24h/24.



Indication de passage à l'étape suivante.

## 1.5 Liste des signalisations sonores

Elles sont de 2 sortes. L'une correspond aux sons émis pour informer l'utilisateur sur l'état du système (qu'il soit normal ou qu'il s'agisse d'un défaut ou d'une erreur), l'autre regroupe les informations d'alarme.

### 1.5.1 Signalisations sonores de défaut ou d'erreur

Etat	Description	Type
Avertissement de défaut	Ce signal indique à l'utilisateur qu'il doit se rendre devant la centrale pour consulter l'écran. Il peut s'agir d'un défaut de "tension pile basse" ou d'un défaut radio (brouillage/supervision). Après en avoir pris connaissance, l'utilisateur acquitte l'information au moyen du bouton situé sur le côté droit de la centrale. Le signal sonore cesse, tandis que l'affichage est conservé.	"Bips" très espacés (1 fois par 1/2 h)
Confirmation de mise à l'arrêt		Double "bip" court

Etat	Description	Type
Défaut de sortie	Ce signal sonore est émis tant qu'un contact reste ouvert pendant la temporisation de sortie	"Bip" répétés
Indication d'alarme	Après pénétration dans les locaux et mise à l'arrêt du système, ce signal sonore avertit l'utilisateur qu'une alarme s'est produite en son absence. Il doit se rendre devant la centrale pour consulter l'affichage.	"Bips" répétés
Indication d'erreur	Ce signal sonore est délivré lorsque la centrale ne peut être mise en service. Il est émis, par exemple, si une boucle d'auto-protection est activée, si un défaut de ligne téléphonique est présent ou si les sirènes sont hors d'état de fonctionner.	"Bip" "Bip"
Temporisation d'entrée	Ce signal sonore ne cesse qu'après la mise à l'arrêt du système.	"Tut-Tut-Tut" répété
Temporisation de sortie	Le signal sonore délivré est normalement continu, sauf si un contact est ouvert.	Continu ou alterné



## CHAPITRE 2 PREPARATION

### 2.1 Schémas internes et mise en place des piles

#### 2.1.1 Clavier intérieur

Voyant tension piles basse (jaune)  
Voyant d'activité (rouge) (apprentissage / émission)

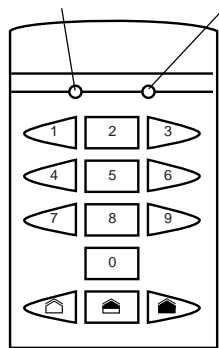

Face avant

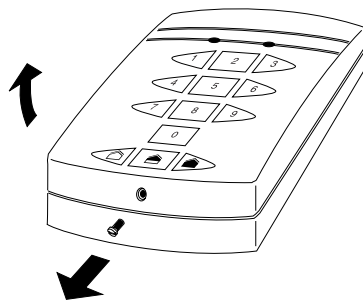

Retirer la vis et ouvrir le boîtier

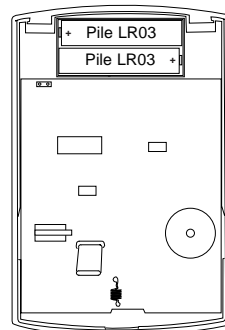

Mise en place des piles alcalines LR 03 (non fournies)

#### 2.2.2 RAZ clavier en cas de perte du code

Court-circuiter les broches repérées "LK1" puis, mettre les piles en place. Retirer le court-circuit. Le code "1234" (par défaut) est à nouveau validé.

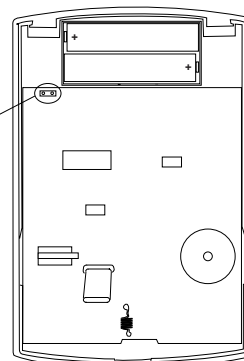
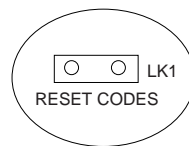

## SYSTEME RADIO KN 800

#### 2.1.3 Télécommande

Voyant d'activité (rouge) (apprentissage / émission)

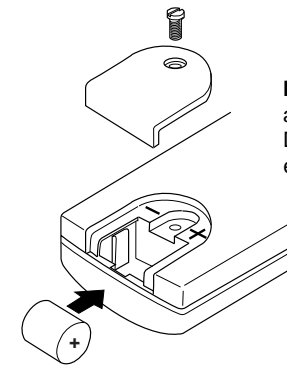
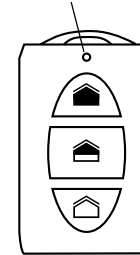

**Note :** la télécommande est fournie avec sa pile (exemple : DURACELL DL-1/3 N, SANYO CR-1/3 N ou équivalentes)

#### 2.1.4 Détecteur à contact magnétique (détecteur technique, voir page 22)

Face avant

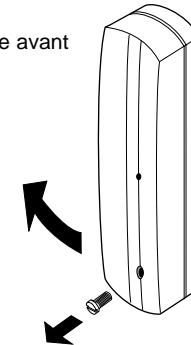

Retirer la vis et ouvrir le boîtier

Remplacement de la pile

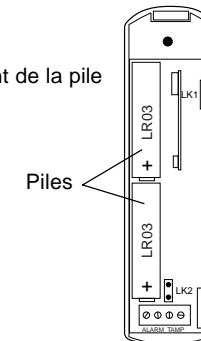

Mise en place des piles alcalines LR03 (non fournies)

#### 2.1.5 Détecteur IRP

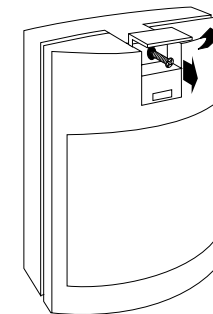

Retirer la vis et ouvrir le boîtier

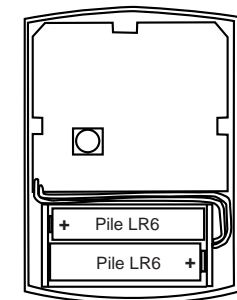

Mise en place des piles alcalines LR6 (non fournies)



## SYSTEME RADIO KN 800

### 2.1.6 Détecteur de fumée

Se reporter à la notice fournie avec le produit.

### 2.1.7 Sirènes



Lorsque les piles sont installées dans la(les) sirène(s), un "bip" est émis.

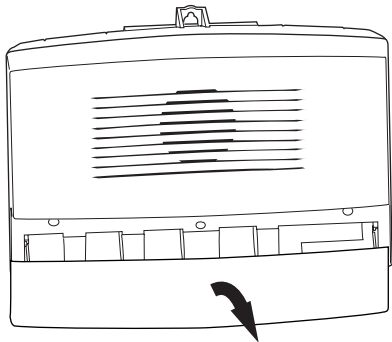

Retirer le couvercle clipsé

Retirer les vis et ôter le capot transparent

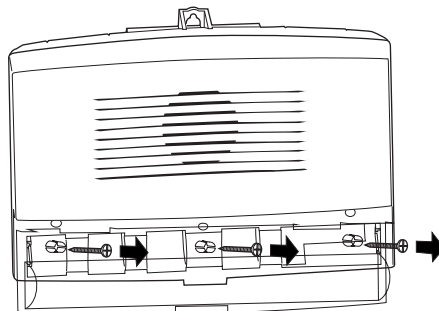

Mise en place des 4 piles alcalines LR20  
(non fournies)

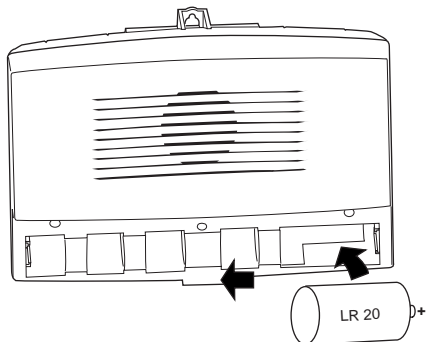

## SYSTEME RADIO KN 800

### 2.2 Recommandations importantes



- A. Avant toute fixation définitive, il est impératif d'effectuer un test d'émission/réception en installant, de manière temporaire, tous les éléments du système à l'endroit qui leur a été normalement assigné. Il est ainsi possible de vérifier qu'aucune perturbation ou zone "morte" ne peut gêner la liaison radio.
- B. La programmation commence par un "apprentissage" infrarouge. La centrale reconnaît tour à tour les différents dispositifs utilisés par le système. Pour ce faire, ceux-ci doivent être placés à très courte distance de la centrale. Le montage des divers éléments (détecteurs, claviers, sirènes) ne doit intervenir qu'à l'issue de cette manipulation.
- C. Si on utilise un transmetteur téléphonique, se reporter à la page 55.

### 2.3 Conseils

- A. Bien que pour réaliser une installation radio peu d'outils soient nécessaires, il est important d'utiliser les bons. Munissez-vous d'une perceuse appropriée aux travaux à effectuer, d'un jeu de forets (bois/béton/métal), d'un jeu de tournevis plats et cruciformes. Pensez à mettre dans votre valise, un certain nombre de vis et de chevilles (de types différents), un multimètre, ainsi que des piles (des différents modèles utilisés sur l'installation).
- B. Ménagez-vous un espace libre pour effectuer vos manipulations de programmation. Commencez par recenser tous les éléments constitutifs du système. **Prenez surtout le temps de lire attentivement ce document, ainsi que la notice d'utilisation.**



## CHAPITRE 3 PROGRAMMATION



La programmation peut être réalisée à l'avance. La centrale conserve tous les paramètres, même si les piles sont retirées.

### 3.1 Principe

Tour à tour, chaque élément est présenté à la centrale pour être reconnu. La LED (voyant) de l'appareil doit être placée devant la LED d'apprentissage de la centrale. Chaque élément est affecté à une zone (sauf les télécommandes et les claviers) puis qualifié (actif ou non en marche partielle, temporisé ou immédiat). S'il est de type temporisé, on doit programmer la durée de la temporisation pour le premier détecteur et elle reste valable pour tous les autres.

### 3.2 Présentation de la centrale

Avant de commencer la programmation, utiliser le schéma ci-dessous afin de se familiariser avec la position des commandes et affichages.

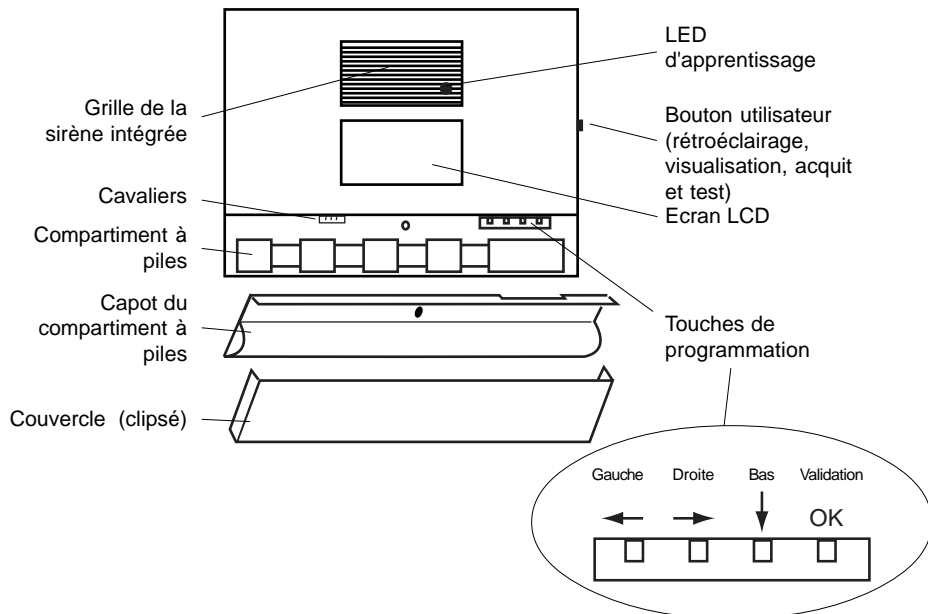

## SYSTEME RADIO KN 800

### 3.3 Touches de programmation

Touches	
← →	Choix des options ou valeurs (exemple : n° de zone, valeur de la temporisation d'entrée/sortie, type de zone "immédiat", etc.).
↓	Passage à une autre sélection.
OK	Validation de la programmation.

### 3.4 Cavaliers et réglage de volume

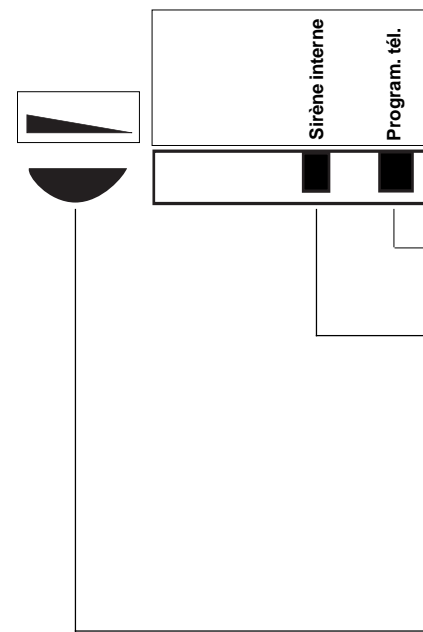

**Note :** la configuration du cavalier doit être effectuée en programmation, pour que celle-ci soit prise en compte.

Se reporter au § "Transmetteur" du chapitre "Installation", page 55.

**Sirène interne (fonction active par défaut)**  
Le cavalier doit être retiré si l'on ne souhaite plus obtenir les signalisations d'alarme, via la sirène intégrée.

**Réglage de volume**  
Ce potentiomètre permet de régler les niveaux des signalisations sonores (sauf les alarmes).

## SYSTEME RADIO KN 800

### 3.5 Première mise sous tension (Entrée en mode programmation)

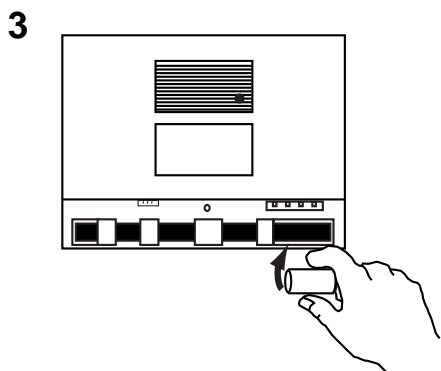
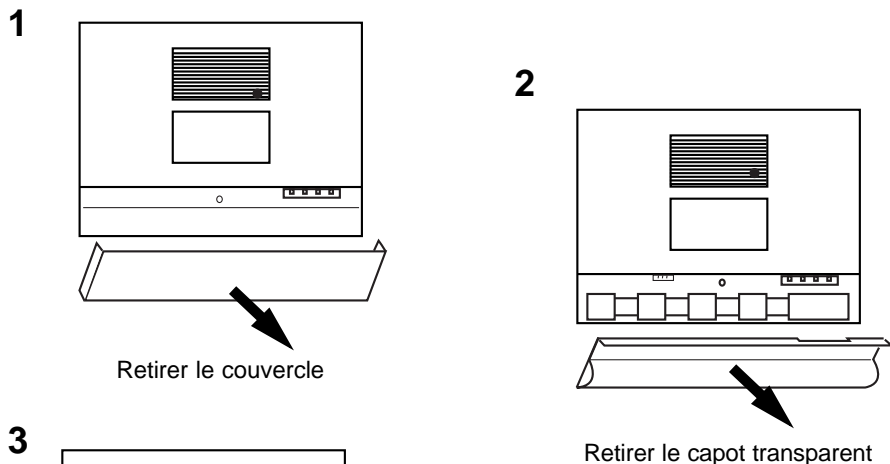

Placer les piles (4 piles alcalines LR20 non fournies)

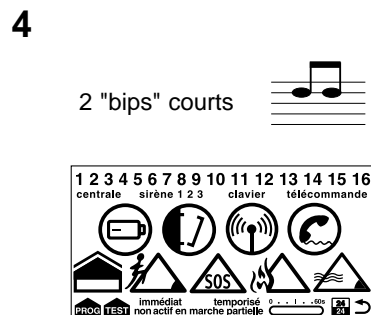

La centrale affiche toutes les icônes pendant quelques secondes

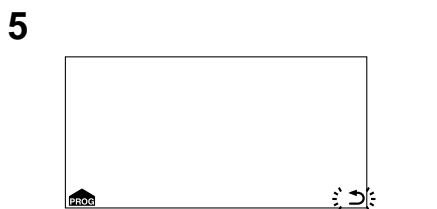

Le système passe en mode de programmation

## SYSTEME RADIO KN 800



Les affichages présents dans les pages suivantes ne sont donnés qu'à titre indicatif. Ils peuvent varier en fonction de la programmation effectuée.

### 3.6 Reconnaissance d'un détecteur à contact magnétique

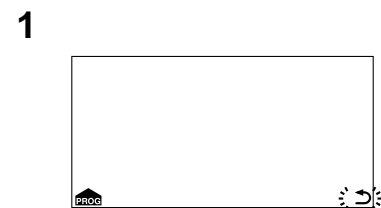

Mode programmation (aucun dispositif reconnu / se reporter au bas de la page précédente)

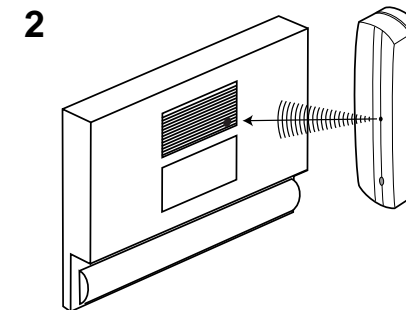

Activer un détecteur. S'assurer que la LED de celui-ci est bien pointée face à la LED d'apprentissage de la centrale. La distance entre les 2 appareils doit être inférieure à 2 cm.

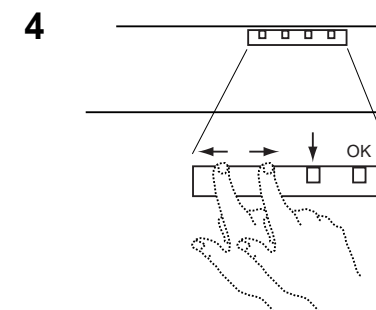
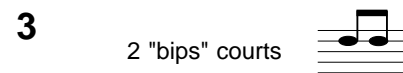

Presser le bouton "droite" ou "gauche" pour changer, si nécessaire, le numéro de zone (1 à 16).

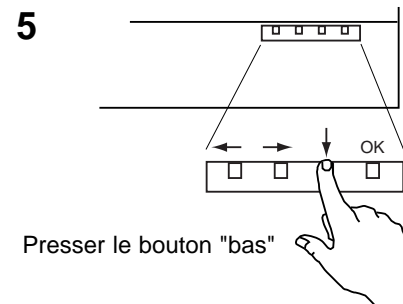

Si le contact interne est utilisé, le cavalier LK1 NE DOIT PAS ETRE EN PLACE !

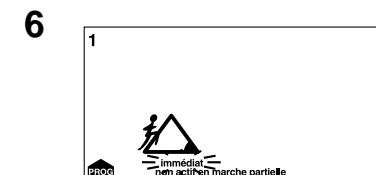

L'option "immédiat" clignote

## 3.6 Reconnaissance d'un détecteur à contact magnétique (suite)

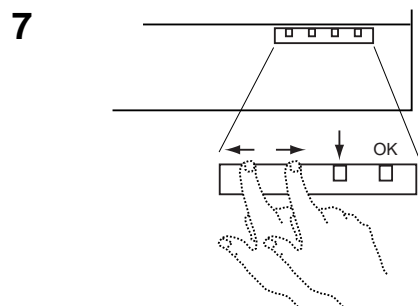

Presser le bouton "droite" ou "gauche" pour passer du type de zone "immédiat" au type "temporisé".

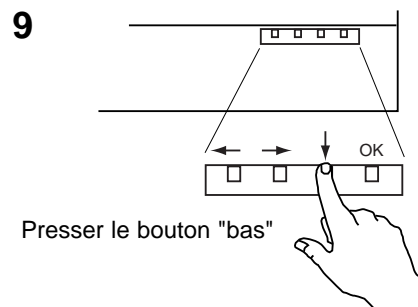

Presser le bouton "bas"

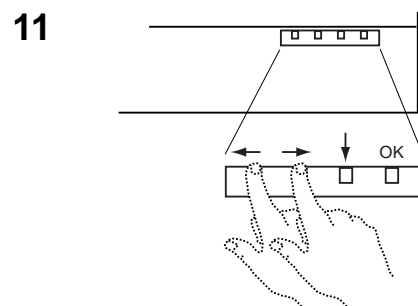

Presser le bouton "droite" ou "gauche" pour passer de "non actif en marche partielle" à "actif en marche partielle".

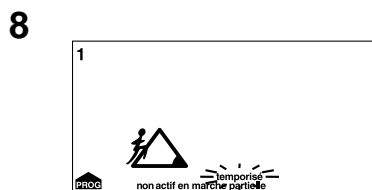

L'option sélectionnée clignote ("temporisé" dans l'exemple).

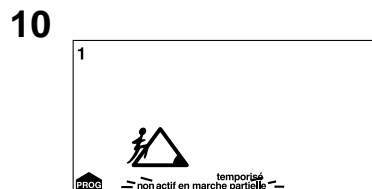

L'option "non actif en marche partielle" clignote.

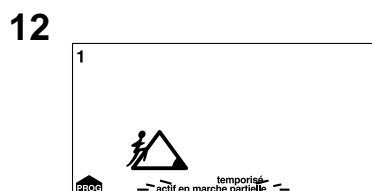

L'option sélectionnée clignote ("actif en marche partielle" dans l'exemple).

## 3.6 Reconnaissance d'un détecteur à contact magnétique (suite)

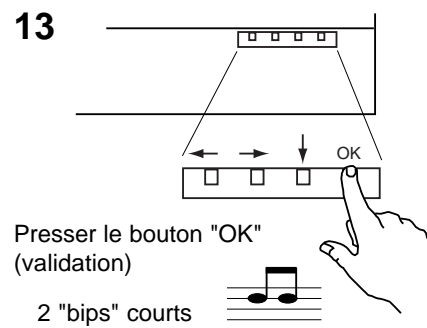

**Note** : s'il s'agit de la programmation du premier détecteur temporisé de l'installation, lire les étapes 14a, b et c. S'il existe déjà un tel détecteur, passer directement à l'étape 15.

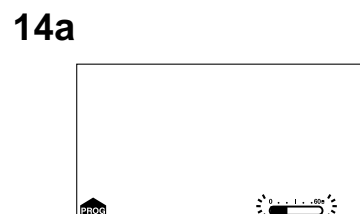

L'indicateur de la temporisation d'entrée/sortie spécifie la durée de celle-ci par pas de 10 secondes (60 secondes max.).

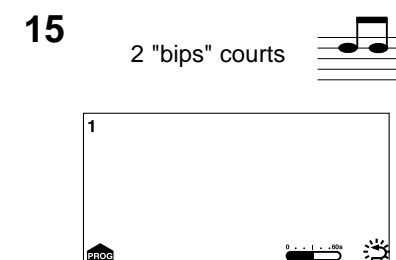
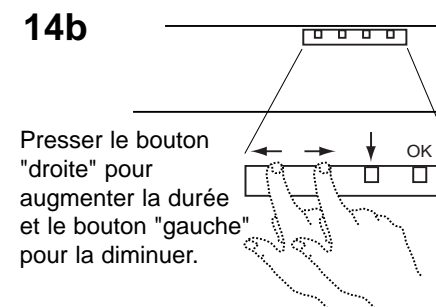
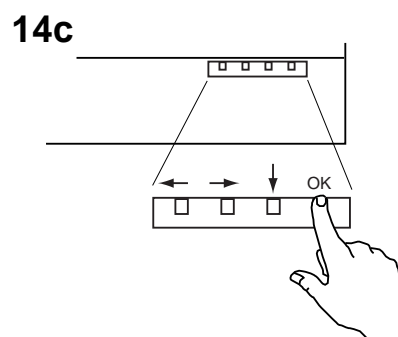

Signal sonore de validation. La zone 1 est paramétrée. La flèche recourbée clignote pour inviter le technicien à passer à la reconnaissance de l'élément suivant.

**Note** : si un contact externe est raccordé sur l'émetteur, localiser les broches repérées "LK1" et placer le cavalier sur celles-ci, de façon à invalider le fonctionnement du contact magnétique intégré.

## 3.7 Reconnaissance d'un détecteur technique

Le détecteur technique est utilisé pour surveiller de manière permanente des équipements ou des capteurs (un congélateur, un détecteur d'humidité, etc.).

### 3.6.1 Utilisation d'un détecteur à contact magnétique comme détecteur technique

Pour obtenir un détecteur technique, il est nécessaire de modifier un détecteur à contact magnétique standard de la manière suivante :

1. Retirer la vis du boîtier et ouvrir celui-ci. La figure ci-dessous détaille l'intérieur du détecteur.

2. Retirer les piles.

3. Localiser les broches repérées "LK1" et placer le cavalier sur celles-ci, de façon à invalider le fonctionnement du contact magnétique intégré au détecteur.

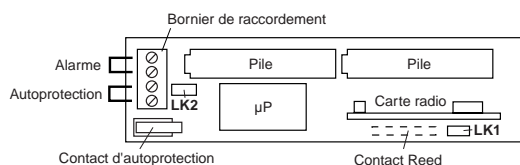

4. Localiser les broches repérées "LK2" et retirer le cavalier. Pour ne pas le perdre et si l'on souhaite pouvoir le réutiliser ultérieurement, il peut être inséré uniquement que sur l'une des 2 broches.

5. Remettre en place les piles.

6. Si le contact du capteur est de type NO (normalement ouvert), celui-ci doit être raccordé sur les bornes "Alarme". Le strap présent sur les bornes "Autoprotection" doit être laissé en place. La fermeture du contact déclenche la transmission d'une information d'alarme. Une réouverture de ce dernier provoque l'envoi d'un message de rétablissement.

7. Si le contact du capteur est de type NF (normalement fermé), celui-ci doit être raccordé sur les bornes "Autoprotection". Le strap présent sur les bornes "Alarme" doit être retiré. L'ouverture du contact déclenche la transmission d'une information d'alarme. La fermeture de ce dernier provoque l'envoi d'un message de rétablissement.

**Note :** lorsqu'un détecteur à contact magnétique est utilisé comme détecteur technique, l'activation de l'autoprotection à l'ouverture du boîtier provoque une alarme technique.

### 3.6.2 Réutilisation d'un détecteur technique comme détecteur à contact magnétique

Pour ce faire, suivre la procédure ci-dessous :

1. Répéter les étapes précédentes 1 et 2.
2. Retirer LK1 et remettre en place LK2.
3. Replacer les piles.
4. Refermer le boîtier et remettre la vis.

## 3.7 Reconnaissance d'un détecteur technique (suite)

1



Mode programmation / L'affichage ci-dessus indique qu'un détecteur est déjà reconnu sur la zone 1.

2

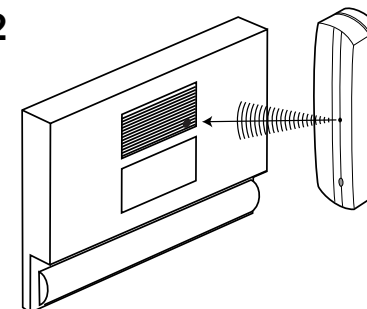

Activer le détecteur. S'assurer que la LED de celui-ci est bien pointée face à la LED d'apprentissage de la centrale. La distance entre les 2 appareils doit être inférieure à 2 cm.

3

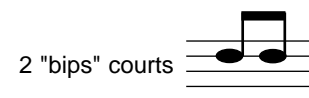

2 "bips" courts

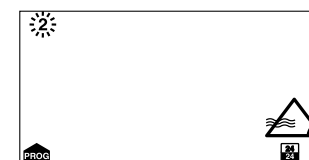

4

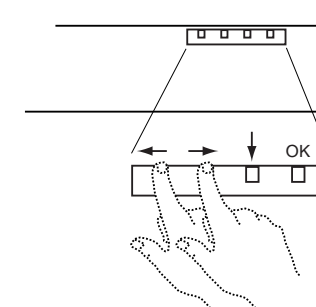

Presser le bouton "droite" ou "gauche" pour changer, si nécessaire, le numéro de zone (1 à 16).

5

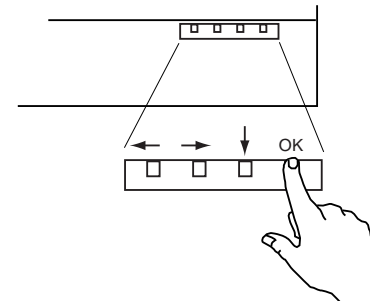

Presser le bouton "OK" (validation)

6

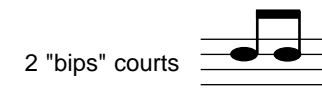

2 "bips" courts

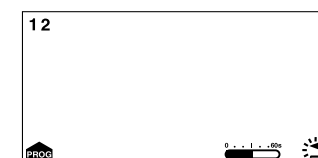

Signal sonore de confirmation. La zone du détecteur technique est programmée

## 3.8 Reconnaissance d'un détecteur IRP

### 3.7.1 Verrouillage du fonctionnement des détecteurs IRP

En utilisation normale, dès que le détecteur IRP est activé, il se bloque pendant 3 minutes de manière à augmenter la durée de vie de ses piles. Cette fonction agit de la façon suivante :

- a/ Le détecteur capte un mouvement, il transmet à la centrale cette information et la temporisation de verrouillage est lancée.
- b/ Si le détecteur capte un nouveau mouvement alors que la temporisation s'écoule, celle-ci recommence depuis le début. Dans ce cas, aucun message n'est envoyé à la centrale.
- c/ Une fois la temporisation expirée, si le détecteur capte encore un mouvement, l'information d'alarme est immédiatement émise vers la centrale.

Afin de faciliter l'apprentissage (reconnaissance) et les essais, la temporisation de blocage ne dure que 10 secondes pendant la demi-heure qui suit l'installation des piles dans le détecteur ou l'activation de l'autoprotection de ce dernier.

Si l'on souhaite tester un IRP en mode normal, il est nécessaire de quitter sa zone de couverture et d'attendre au moins 4 minutes entre chaque activation.

**Note** : s'assurer que la centrale est en mode programmation avant d'ouvrir ou de déplacer un quelconque détecteur.

## 3.8 Reconnaissance d'un détecteur IRP (suite)

1

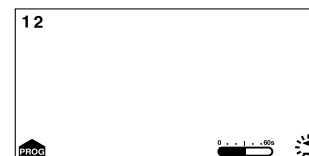

Mode programmation / L'affichage ci-dessus indique qu'un détecteur est déjà enregistré sur les zones 1 et 2.

3

2 "bips" courts

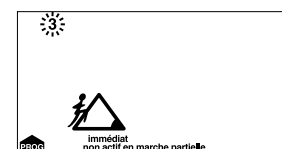

Signal sonore de confirmation. Le détecteur est reconnu. La première zone libre clignote. Le système sait qu'il s'agit d'un détecteur d'intrusion.

5

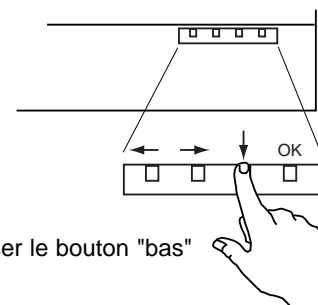

Presser le bouton "bas"

2

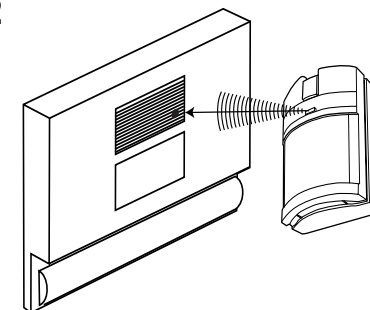

Activer l'autoprotection du détecteur IRP. S'assurer que la LED de celui-ci est bien pointée face à la LED d'apprentissage de la centrale. La distance entre les 2 appareils doit être inférieure à 2 cm.

4

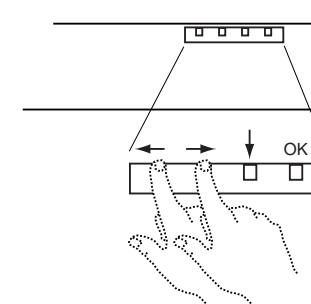

Presser le bouton "droite" ou "gauche" pour le numéro de la zone suivante libre.

6

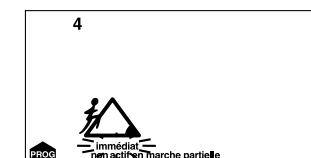

L'option "immédiat" clignote

## 3.8 Reconnaissance d'un détecteur IRP (suite)

7

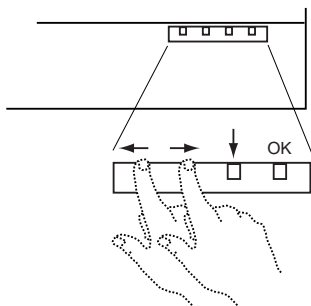

Presser le bouton "droite" ou "gauche" pour passer du type de zone "immédiat" au type "temporisé".

9

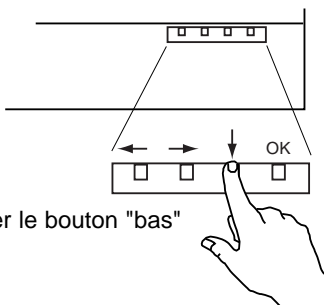

Presser le bouton "bas"

11

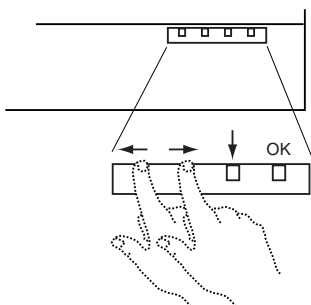

Presser le bouton "droite" ou "gauche" pour passer de "non actif en marche partielle" à "actif en marche partielle".

8

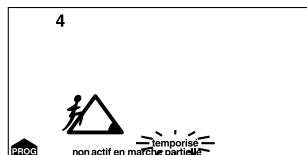

L'option sélectionnée clignote ("temporisé" dans l'exemple).

10

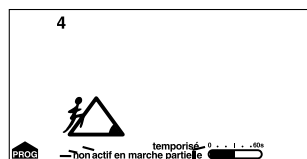

L'option "non actif en marche partielle" clignote.

12

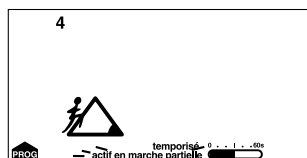

L'option sélectionnée clignote ("actif en marche partielle" dans l'exemple).

## 3.8 Reconnaissance d'un détecteur IRP (suite)

13

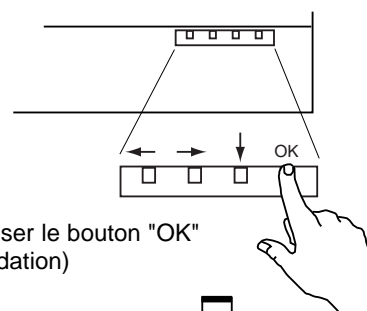

Presser le bouton "OK" (validation)

2 "bips" courts



14a

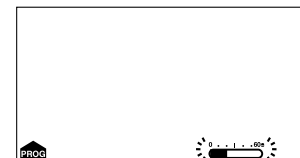

L'indicateur de la temporisation d'entrée/sortie spécifie la durée de celle-ci par pas de 10 secondes (60 secondes max.).

14c

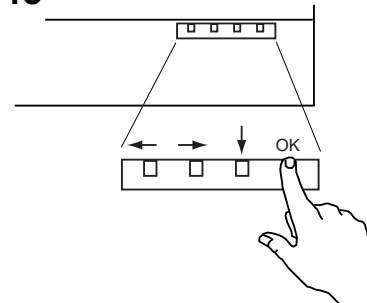

Presser le bouton "OK" (validation)

Note : s'il s'agit de la programmation du premier détecteur temporisé de l'installation, lire les étapes 14a, b et c. S'il existe déjà un tel détecteur, passer directement à l'étape 15.

14b

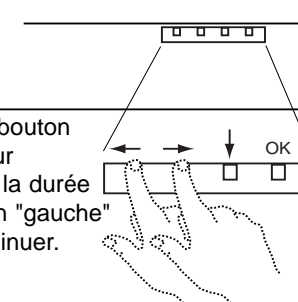

Presser le bouton "droite" pour augmenter la durée et le bouton "gauche" pour la diminuer.

15

2 "bips" courts

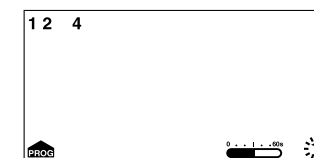

Signal sonore de validation. La zone 4 est paramétrée. La flèche recourbée clignote pour inviter le technicien à passer à la reconnaissance de l'élément suivant.

## 3.9 Reconnaissance d'une sirène

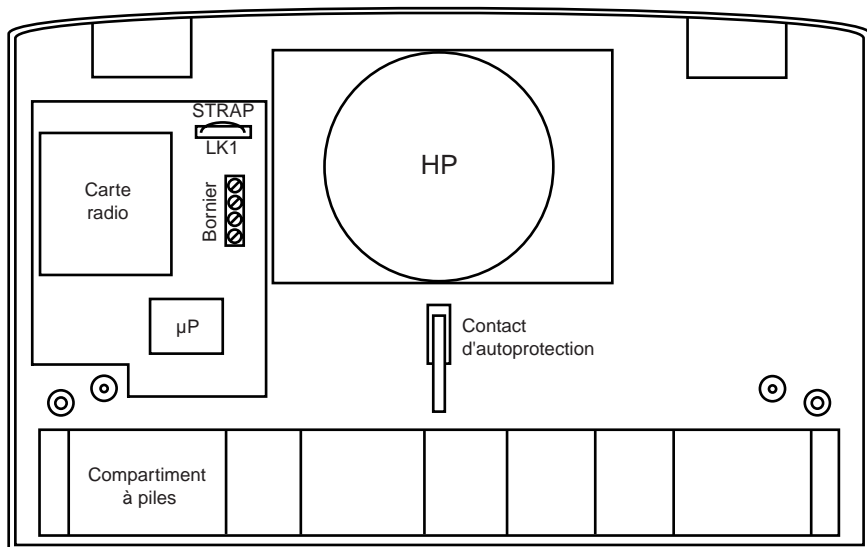

La programmation d'une sirène commence par la sélection de son type : intérieur ou extérieur. Si la sirène est prévue pour être installée à l'intérieur des locaux, le strap "LK1", situé au-dessus du bornier (voir schéma ci-dessus), doit être coupé avant la reconnaissance. A l'inverse, il sera laissé intact s'il s'agit d'une sirène extérieure.

En fonction du type de la sirène, la modulation du signal sonore d'alarme est différente.

## 3.9 Reconnaissance d'une sirène (suite)

1

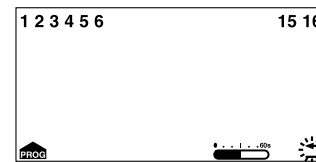

Mode programmation / Un certain nombre de détecteurs sont déjà programmés.

3

2 "bips" courts

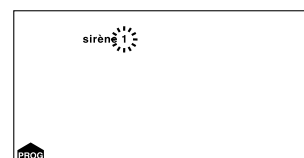

Signal sonore de confirmation. La sirène est reconnue. Le premier des 3 numéros de sirène disponibles clignote.

5

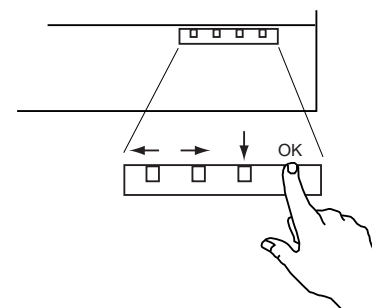

Presser le bouton "OK" (validation)

2

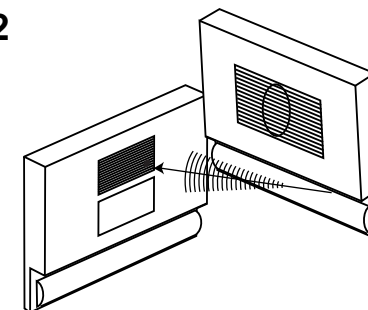

Activer la sirène en insérant les piles. S'assurer que la LED de celle-ci est bien pointée face à la LED d'apprentissage de la centrale. La distance entre les 2 appareils doit être inférieure à 2 cm.

4

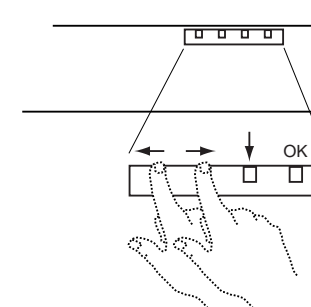

Presser le bouton "droite" ou "gauche" pour changer, si nécessaire, le numéro de la sirène (1 à 3).

6

2 "bips" courts

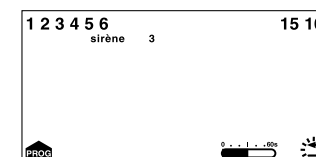

Signal sonore de confirmation. La sirène 3 est programmée.



## 3.10 Reconnaissance d'une télécommande

1

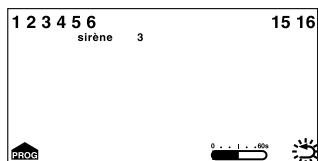

Mode programmation / Les zones et la sirène 3 sont déjà reconnues.

2

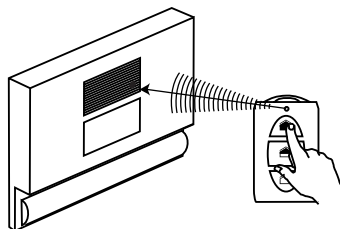

Activer la télécommande en pressant une touche. S'assurer que la LED de celle-ci est bien pointée face à la LED d'apprentissage de la centrale. La distance entre les 2 appareils doit être inférieure à 2 cm.

3

2 "bips" courts

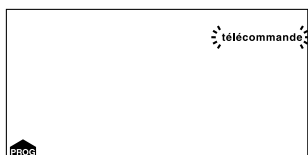

Signal sonore de confirmation. La télécommande est reconnue.

4

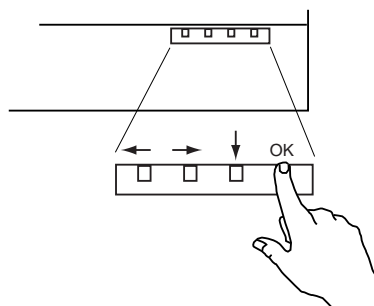

Presser le bouton "OK" (validation)

5

2 "bips" courts

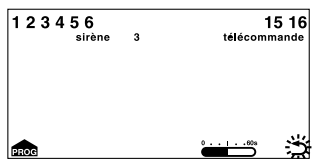

Signal sonore de confirmation. La télécommande est programmée

**Note :** la centrale peut reconnaître un maximum de 8 télécommandes ou claviers. A titre d'exemple, la répartition peut être la suivante : 7 claviers et 1 télécommande ou 1 clavier et 7 télécommandes. Par contre, il n'est pas possible d'assigner à la centrale 8 claviers et 8 télécommandes.

## 3.11 Reconnaissance d'un clavier

1

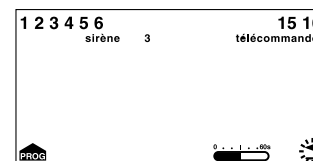

Mode programmation / Les zones, la sirène 3 et 1 télécommande sont déjà reconnues.

2

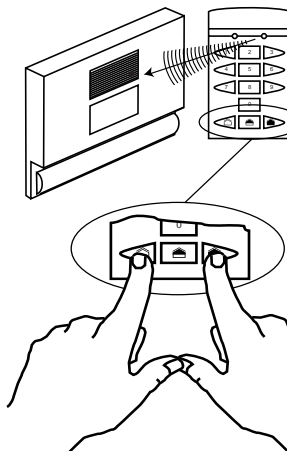

3

2 "bips" courts



Signal sonore de confirmation. Le clavier est reconnu.

4

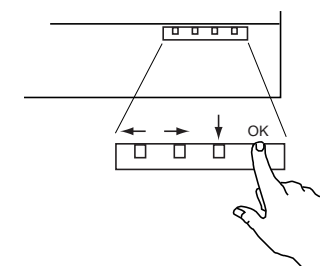

Presser le bouton "OK" (validation)

5

2 "bips" courts

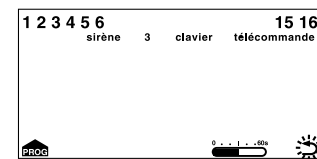

Signal sonore de confirmation. Le clavier est programmé.

**Note :** la centrale peut reconnaître un maximum de 8 claviers ou télécommandes.

## 3.12 Reconnaissance d'un détecteur de fumée

**Note :** pour démonter le détecteur et pouvoir accéder aux broches de reconnaissance placées sur la carte, se reporter la notice d'installation jointe au produit.

1

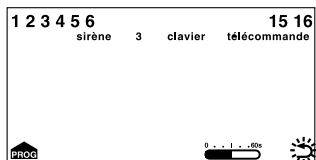

Mode programmation

3

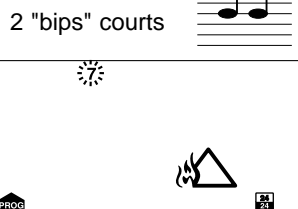

Signal sonore de confirmation. Le détecteur est reconnu. Le premier numéro de zone disponible clignote. Le système sait qu'il s'agit d'un détecteur de fumée.

5

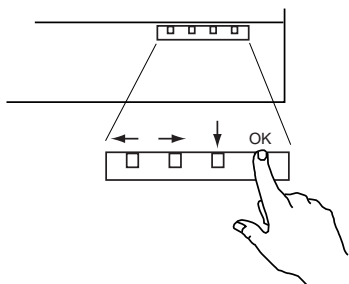

Presser le bouton "OK" (validation)

2

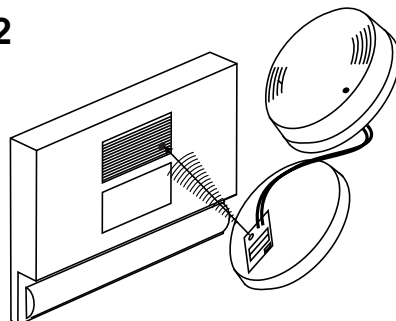

Activer le détecteur en court-circuitant les broches "IR LEARN" sur la carte. S'assurer que la LED de celle-ci est bien pointée face à la LED d'apprentissage de la centrale. La distance entre les 2 appareils doit être inférieure à 2 cm.

4

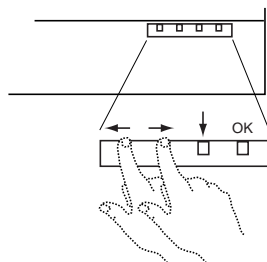

Presser le bouton "droite" ou "gauche" pour changer, si nécessaire, le numéro de zone.

6

2 "bips" courts 

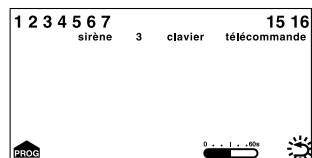

Signal sonore de confirmation. Le détecteur est programmé.

## 3.13 Sortir du mode programmation

1

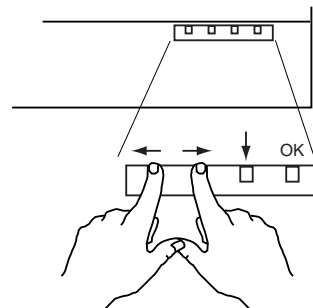

Presser simultanément les boutons "droite" et "gauche" jusqu'au signal sonore.

3

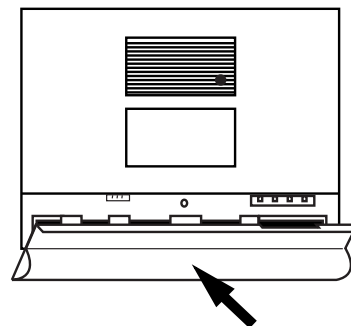

Remettre en place le capot du compartiment à piles et bloquer celui-ci à l'aide de sa vis, pour refermer le contact d'autoprotection.

 La centrale doit être posée à plat.

2

2 "bips" courts 

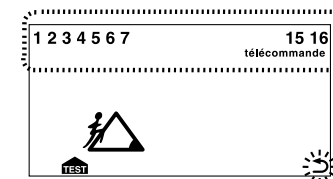

Signal sonore de confirmation. Tous les paramètres sont sauvegardés de manière permanente. Le système passe dans le mode test (se reporter au § 3.18 de ce document).

4



Le système passe en mode "jour" (arrêt).

## 3.14 Comment revenir en mode programmation ? METHODE 1

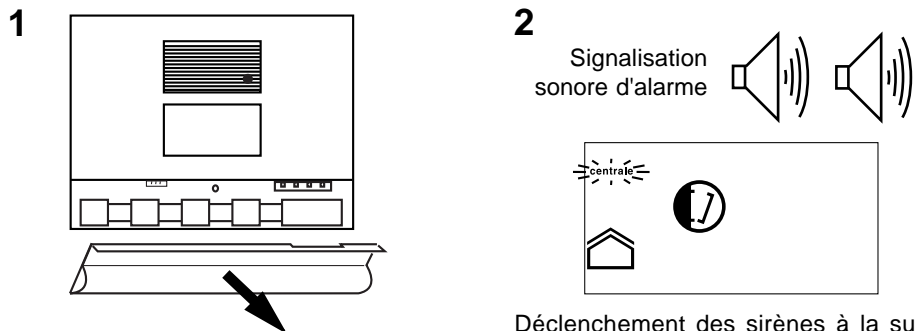

Retirer le capot du compartiment à piles

Déclenchement des sirènes à la suite d'une alarme d'autoprotection liée à l'ouverture du boîtier de la centrale.

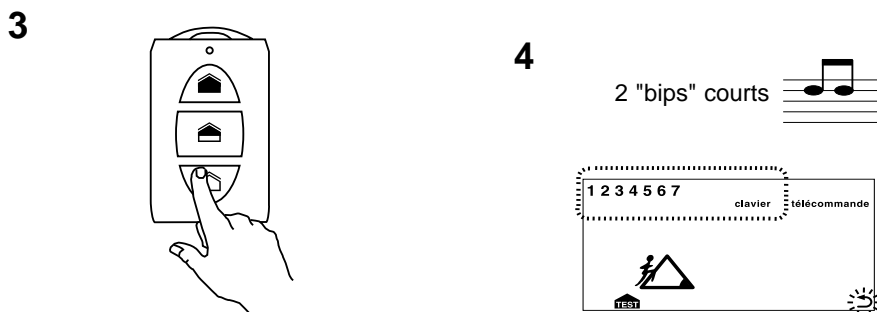

Mise à l'arrêt du système via la télécommande.

Presser le bouton "OK" (validation)

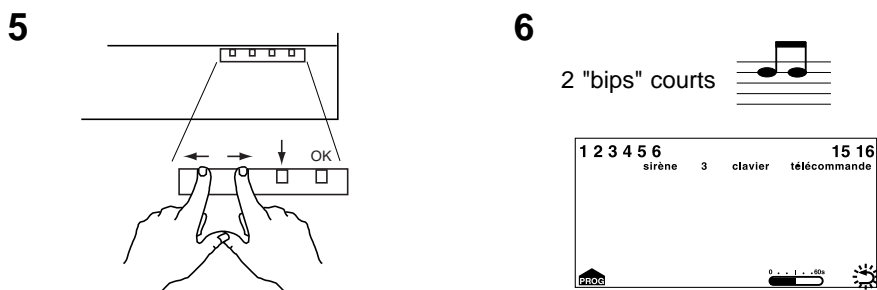

Presser simultanément les boutons "droite" et "gauche" pendant 3 secondes.

Signal sonore de confirmation. Passage du système en mode programmation.

## 3.14 Comment revenir en mode programmation ? METHODE 2

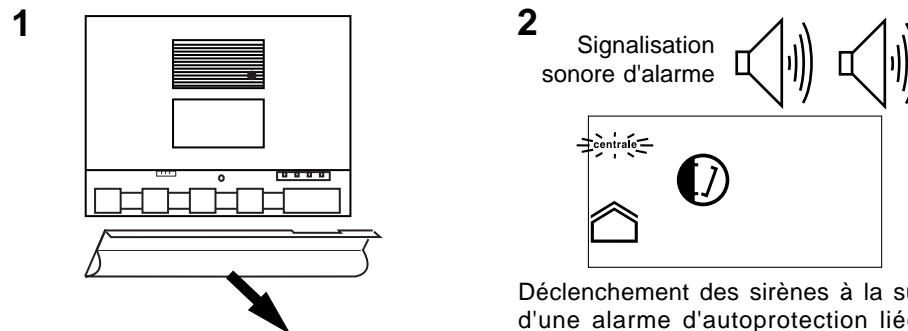

Retirer le capot du compartiment à piles

Déclenchement des sirènes à la suite d'une alarme d'autoprotection liée à l'ouverture du boîtier de la centrale.

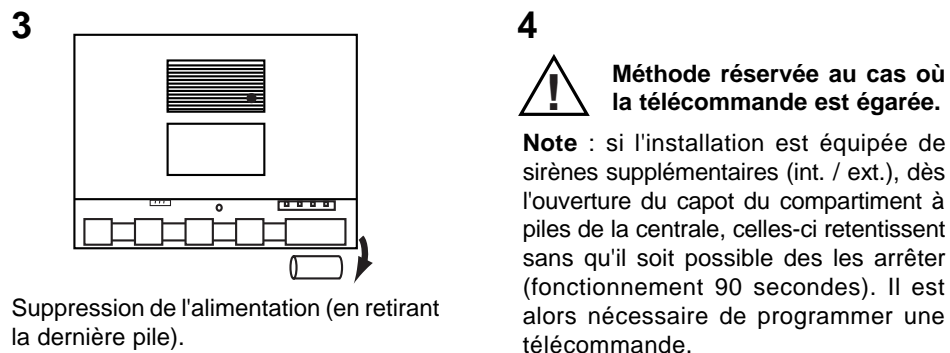

Suppression de l'alimentation (en retirant la dernière pile).

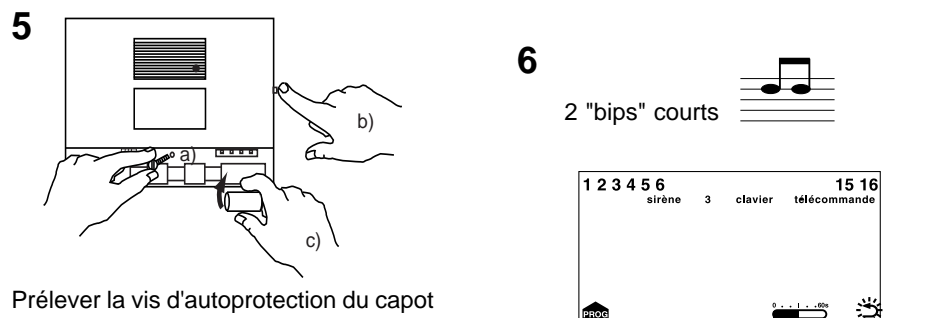

Prélever la vis d'autoprotection du capot du compartiment à piles. Visser celle-ci dans le trou (a). Maintenir enfoncé le bouton utilisateur (b) et remettre en place la dernière pile (c). La pression sur le bouton doit être appliquée pendant au moins 2 secondes après que la centrale ait été à nouveau mise sous tension.

Signal sonore de confirmation. Passage du système en mode programmation.

## 3.15 Suppression des éléments

### 3.14.1 Un par un

1

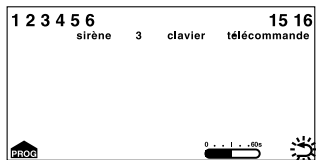

Mode programmation / Affichage de tous les éléments déjà reconnus

2

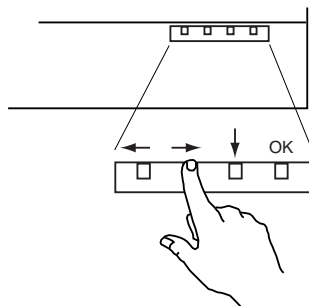

Presser le bouton "droite" pour sélectionner l'élément souhaité.

3

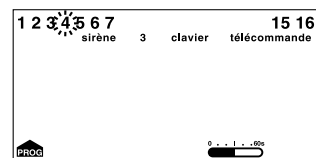

Le détecteur "4" est sélectionné. Son numéro clignote.

4

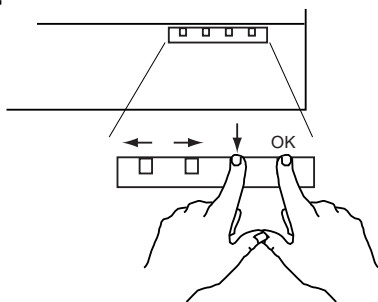

Presser simultanément les boutons "bas" et "OK" pendant 3 secondes.

5

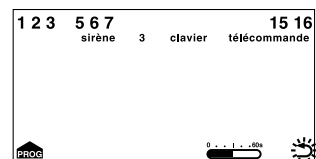
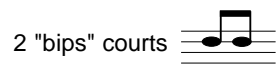

Signal sonore de confirmation.  
Le détecteur 4 est supprimé.

**Note :** si l'on supprime l'élément "clavier", TOUS les claviers du système sont alors supprimés. Si l'on supprime l'élément "télécommande", TOUTES les télécommandes du système sont alors supprimées.

## 3.15 Suppression des éléments (suite)

### 3.14.2 Tous ensemble



**Avant d'exécuter cette procédure, s'assurer qu'il est nécessaire de supprimer tous les éléments du système !**

1

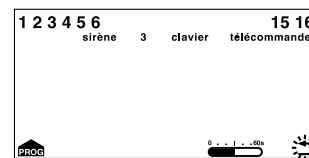

Mode programmation

2

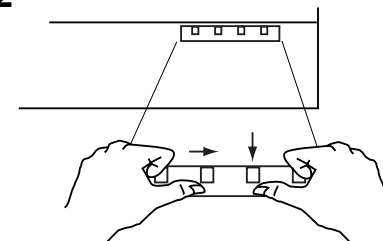

Presser tous les boutons ("droite", "gauche", "bas" et "OK") pendant 5 secondes.

3

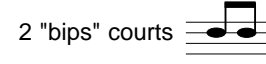

Signal sonore de confirmation.  
Tous les éléments sont supprimés.

## 3.16 Edition des zones

1

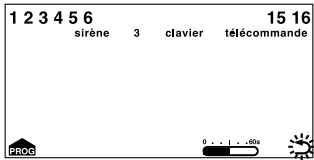

Mode programmation / Affichage de tous les éléments déjà reconnus

2

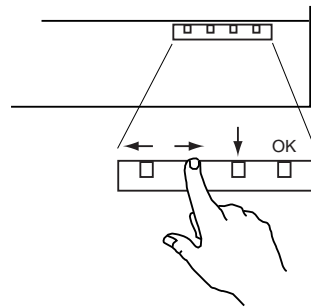

Presser le bouton "droite" pour sélectionner l'élément souhaité.

3



La zone "3" est sélectionné. Son numéro clignote.

4

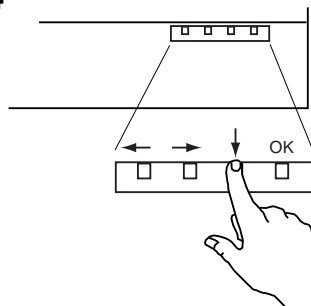

Presser le bouton "bas".

5

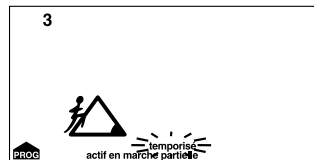

L'information "temporisé" ou "immédiat" clignote.

**Note :** reprendre ensuite la procédure à l'étape 7 du § 3.6 "Reconnaissance d'un détecteur à contact magnétique" (page 21) ou à l'étape 7 du § 3.8 "Reconnaissance d'un détecteur IRP" (page 27).

## 3.17 Réglage de la temporisation d'entrée/sortie

1

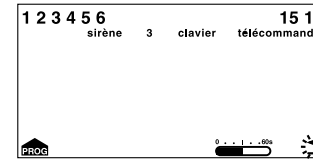

Mode programmation / Affichage de tous les éléments déjà reconnus

2

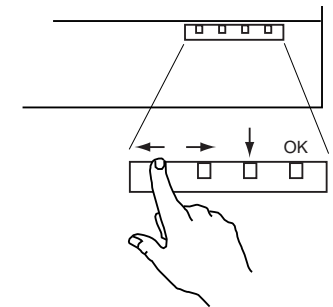

Presser le bouton "gauche".

3

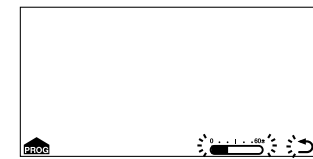

L'icône de temporisation et la flèche recourbée clignotent.

4

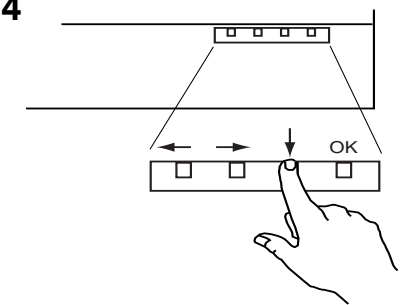

Presser le bouton "bas".

5

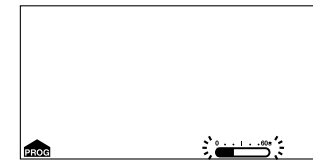

L'icône "temporisation" indique la durée déjà programmée par pas de 10 secondes (maximum 60 s).

6

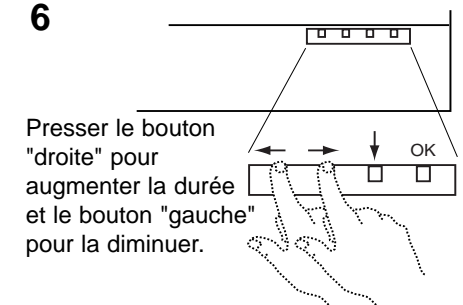

Presser le bouton "droite" pour augmenter la durée et le bouton "gauche" pour la diminuer.

## 3.17 Réglage de la temporisation d'entrée/sortie (suite)

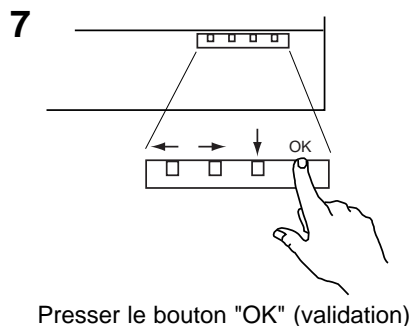

Presser le bouton "OK" (validation)

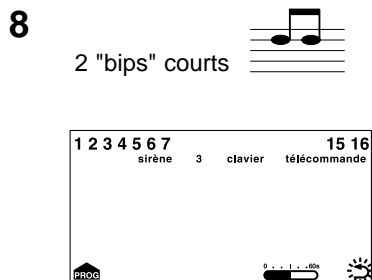

Signal sonore de confirmation.  
La temporisation d'entrée/sortie est validée. Tous les éléments du système apparaissent sur l'écran.

## 3.18 Mode test

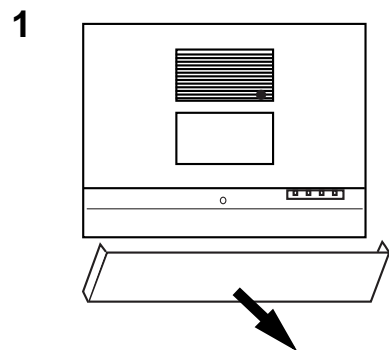

Retirer la partie basse de la face avant.

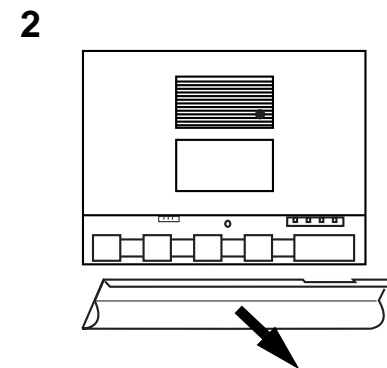

Retirer le capot du compartiment à piles.

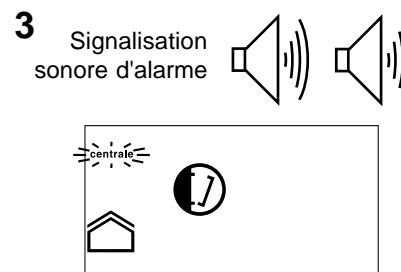

Déclenchement d'une alarme d'autoprotection liée à l'ouverture du boîtier de la centrale.

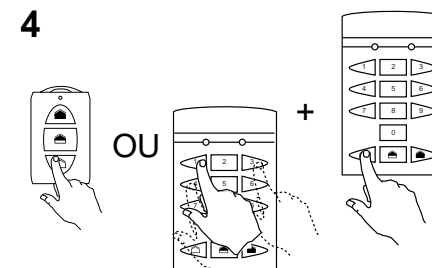

Presser la touche "Arrêt" de la télécommande ou toucher sur le clavier un code d'accès valide puis, presser la touche "Arrêt".

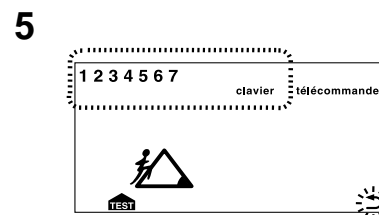

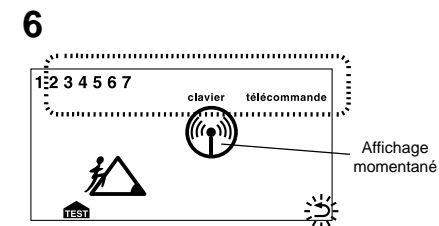

Les numéros et appellations d'un certain nombre d'éléments clignotent. Ce test permet en activant tour à tour chaque dispositif, de vérifier qu'il fonctionne correctement.



Exemple d'affichage avec le contact d'alarme du détecteur 1 testé (voir note 1, page suivante).

## 3.18 Mode test (suite)

**NOTE 1 :** chaque indication ou numéro clignotant représente un élément qui n'a pas été testé. Dès que la centrale reçoit un signal provenant d'un dispositif, l'icône  clignote et l'indication ou le numéro de celui-ci s'affiche de manière stable. Cela signifie que ledit élément a été testé avec succès. Il existe 3 possibilités d'affichage : les détecteurs, les autoprotections et les tensions piles basses. Il est possible d'activer toutes les zones alarme et autoprotection avant de retourner à la centrale pour en vérifier le résultat. De plus, à tout moment, le test peut être relancé en pressant le bouton "OK". Un certain nombre d'indications et numéros recommencent alors à clignoter.

**NOTE 2 :** comme indiqué sur l'affichage de l'étape 6 (page précédente), l'icône  clignote à chaque fois qu'un signal de porteuse est reçu. Pendant cet essai, s'assurer qu'aucun détecteur reconnu par le système ne transmet d'information et visualiser l'afficheur alors que le mode test est actif. Si l'icône "radio" clignote en permanence, cela indique que la centrale est perturbée par des fréquences parasites.

**NOTE 3 :** lors du test des télécommandes et claviers, utiliser la touche "Arrêt" (Mise hors service) pour réaliser l'essai. Si la touche "Marche partielle" est utilisée, un test des sirènes est activé.

7

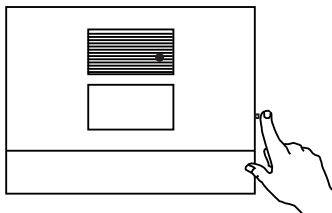

Presser le bouton utilisateur

8

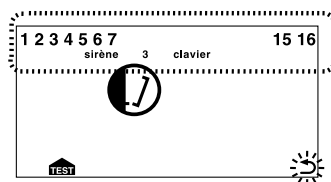

Toutes les autoprotections prêtes pour le test clignotent.

**Note :** certains éléments, tels que les détecteurs de fumée, les télécommandes et les détecteurs techniques ne possèdent pas de contact d'autoprotection.

## 3.18 Mode test (suite)

9

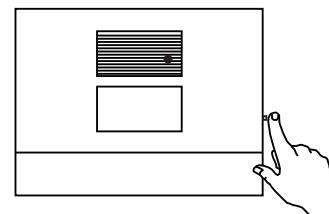

Presser le bouton utilisateur pour sélectionner un nouvel écran. Si l'un quelconque des dispositifs du système possède une pile dont la tension est trop faible, l'affichage l'indique immédiatement. Dans le cas contraire, l'affichage revient au test des dispositifs.

10

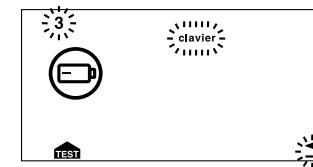

L'indication ou le numéro de tous les dispositifs dont la tension des piles est trop faible apparaît alors en clignotant.

11

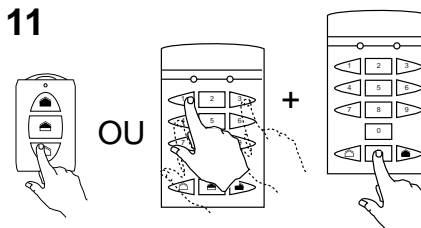

Pour tester les sirènes, presser la touche "Marche partielle" de la télécommande ou entrer, sur le clavier, un code d'accès valide puis, presser la même touche.

12

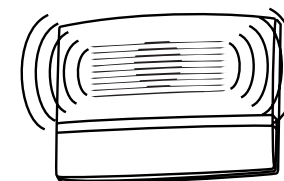

Les sirènes intérieures et extérieures se déclenchent.

13

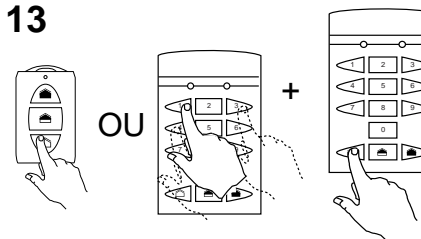

Pour arrêter les sirènes, presser la touche "Arrêt" de la télécommande ou entrer, sur le clavier, un code d'accès valide puis, presser la même touche.

14

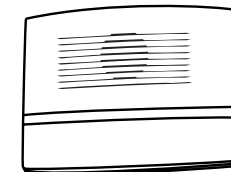

Les sirènes intérieures et extérieures cessent de fonctionner.

## 3.18 Mode test (suite)

15

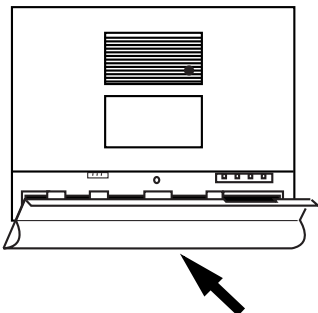

Remettre en place le capot du compartiment à piles et bloquer celui-ci à l'aide de sa vis pour refermer le contact d'autoprotection.

 La centrale doit être posée à plat.

16



Le système passe en mode "jour" (arrêt).



## CHAPITRE 4 INSTALLATION



Avant toute fixation définitive, il est impératif d'effectuer un test d'émission/réception en installant, de manière temporaire, tous les éléments du système à l'endroit qui leur a été normalement assigné. Il est ainsi possible de vérifier qu'aucune perturbation ou zone "morte" ne peut gêner la liaison radio.

### 4.1 Montage des différents éléments (à l'issue du test initial)

#### 4.1.1 Centrale KN 800 CEN



Si l'option transmetteur a été choisie, se reporter immédiatement au § 4.1.7 "Transmetteur", avant de procéder à l'installation de la centrale.

La centrale possède 3 trous de fixation. L'un oblong, situé en haut du boîtier, permet un accrochage. Deux sont accessibles, après avoir retiré la face avant et le cache de protection du compartiment à piles, en partie inférieure du boîtier (se reporter au schéma de la page 18).

1. Déclipser la partie basse de la face avant (fig. 1) et ôter le cache de protection du compartiment à piles (1 vis d'autoprotection / fig. 2).

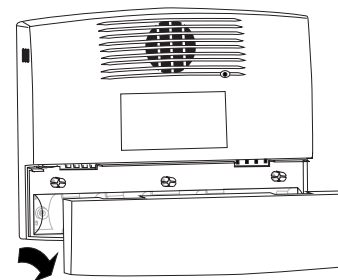

Figure 1

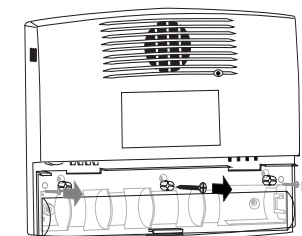

Figure 2



## SYSTEME RADIO KN 800

- Placer l'embase au mur (dans un endroit discret, mais facilement accessible), marquer le trou supérieur puis, percer celui-ci ( $\varnothing$  8 mm, profondeur 45 mm). Insérer une cheville et une vis. Celle-ci ne doit pas être serrée totalement, mais elle doit dépasser du mur d'environ 4 mm (voir fig.3).

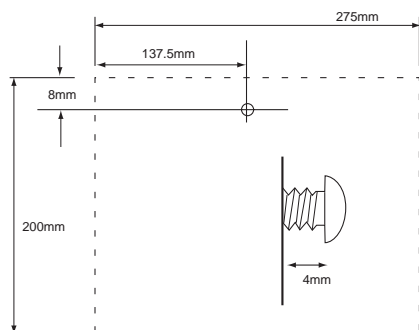

Figure 3

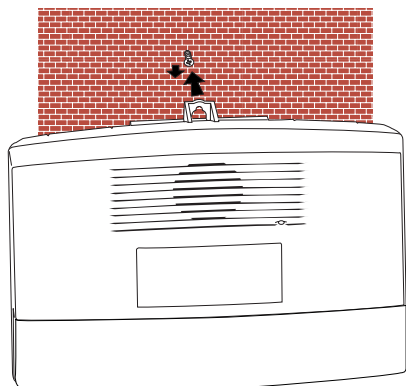

Figure 4

- Accrocher l'embase à la vis (fig. 4). Marquer les 2 trous inférieurs, en vérifiant que le boîtier est de niveau.
- Raccrocher l'embase sur sa vis supérieure et insérer les 2 vis inférieures. Serrer celles-ci sans forcer. Remettre en place la face avant afin de vérifier que le contact d'autoprotection est bien actionné.

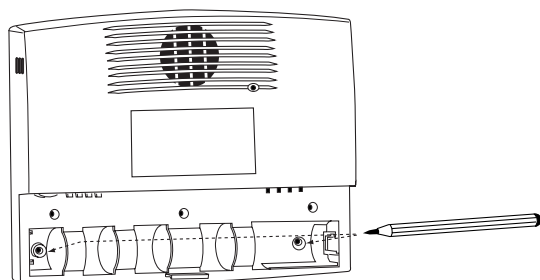

Figure 5

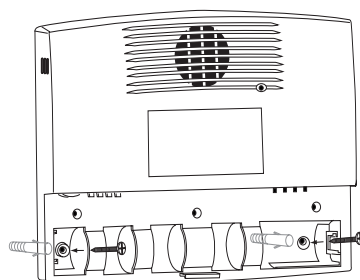

Figure 6

- Refermer la centrale à l'aide des 2 petites vis, puis replacer le capot du compartiment de piles une fois celles-ci installées. Remettre le capot en partie basse de la face avant.

## SYSTEME RADIO KN 800

### 4.1.2 Clavier intérieur KN 800 CLA

- Pour séparer la face avant de l'embase, il suffit d'ôter la vis présente en bas du boîtier (fig.7). L'embase possède 2 trous oblongs de fixation (fig.8).
- Maintenir celle-ci au mur, à l'emplacement souhaité. Marquer le trou supérieur, puis percer celui-ci ( $\varnothing$  6 mm, profondeur 40 mm). Insérer une cheville puis, fixer l'embase à l'aide d'une vis ( $\varnothing$  4 mm, tête plate) sans la serrer complètement.

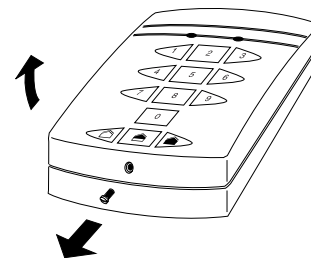

Figure 7

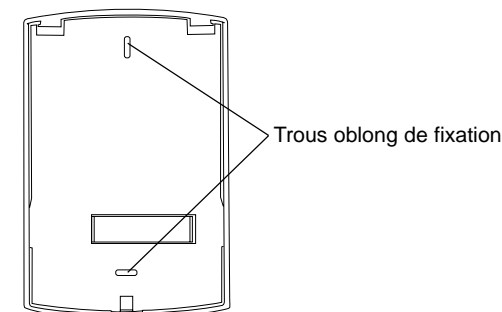

Figure 8

- Marquer le trou inférieur en vérifiant que l'embase est de niveau, déposer celle-ci puis, percer le second trou ( $\varnothing$  6 mm, profondeur 40 mm). Insérer la deuxième cheville puis, fixer définitivement l'embase à l'aide des 2 vis. S'assurer qu'en aucun cas, les têtes de vis ne puissent toucher le circuit imprimé ou le porte-piles, après que la face avant ait été remise en place.
- Remonter cette dernière et verrouiller l'ensemble à l'aide de la vis en bas du boîtier, après que les piles aient été installées. L'autoprotection à l'arrachement est assurée automatiquement par la languette située sous l'embase.

### 4.1.3 Détecteur à contact magnétique / technique KN 800 DC0

#### A. Utilisation du détecteur avec son seul contact magnétique interne

- Suivant la position souhaitée de la partie aimant (à gauche ou à droite) la vis cruciforme de fixation du capot du boîtier se trouvera dirigée respectivement vers le haut ou le bas. Une marque pratiquée sur l'embase indique la position en regard de laquelle le boîtier aimant doit se trouver placé (côté opposé aux piles). Celui-ci est fixé à l'aide de 2 vis ( $\varnothing$  2,5 mm, tête fraisée) sur la partie mobile (porte ou fenêtre), tandis que l'embase est solidaire de la partie fixe (chambranle ou chassis).

## SYSTEME RADIO KN 800

2. Séparer l'embase de la face avant, en retirant la vis du boîtier détecteur. L'embase possède 2 trous de fixation. Tous les 2 sont situés sous le circuit imprimé. Pour déposer le circuit, repérer l'ergot de maintien situé entre la carte radio (sous le quartz) et l'un des supports de pile. Pousser délicatement celui-ci vers l'extérieur, à l'aide d'un petit tournevis. Soulever le circuit pour l'extraire du second ergot (à proximité du bornier de raccordement). **Il est impératif d'effectuer cette manipulation avec précaution, afin de n'endommager aucun des composants environnants.**

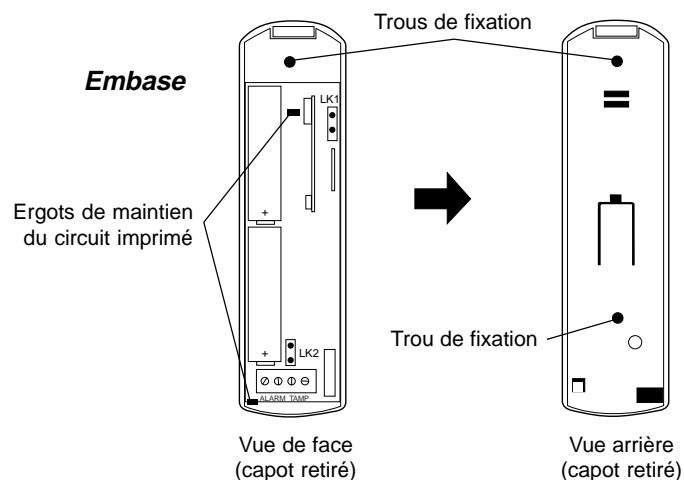

3. Maintenir l'embase sur l'emplacement souhaité. Marquer les trous puis percer ceux-ci. Fixer l'embase à l'aide de 2 vis fournies. S'assurer qu'en aucun cas, les têtes de vis ne puissent toucher l'arrière du circuit imprimé, après que celui-ci ait été remis en place.

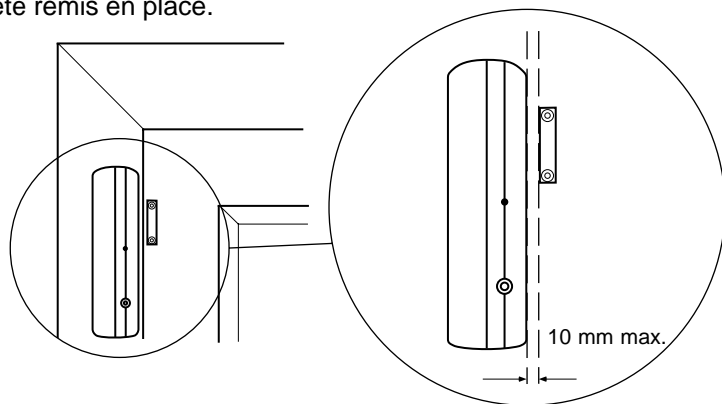

## SYSTEME RADIO KN 800

4. Remonter le circuit imprimé et refermer le boîtier à l'aide de la vis en face avant, après que les piles aient été installées. L'autoprotection à l'arrachement est assurée automatiquement par la languette située sous le détecteur.

### B. Utilisation du détecteur avec un contact magnétique externe ou comme détecteur technique

La fixation de ce détecteur est identique à celle décrite dans le paragraphe précédent, sauf pour la partie aimant qui n'est plus utilisée. Pour déterminer le câblage approprié, se reporter au paragraphe correspondant du chapitre "Programmation".

### 4.1.4 Détecteur IRP KN 800 DEV

- Séparer la face avant de l'embase, en retirant la vis cruciforme située en haut du détecteur. Cette dernière est accessible en basculant une petite trappe placée au-dessus de la LED d'alarme.
- Si l'on souhaite créer un passage pour les animaux de compagnie, procéder de la manière suivante :
  - Retirer le circuit imprimé et la chambre IRP (plastique transparent) en écartant avec précaution les ergots de maintien situés sur les côtés.
  - Faire basculer le miroir vers le bas (partie plastique argentée) jusqu'à ce qu'il se bloque en position. **ATTENTION ! Procéder avec précaution.** Ainsi, seules les zones de détection supérieures restent actives (les zones inférieures sont masquées).

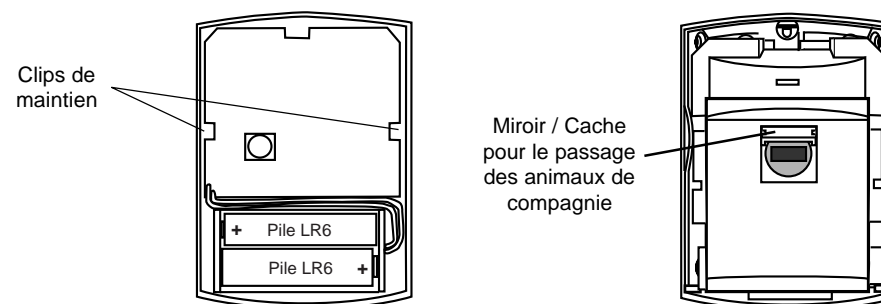
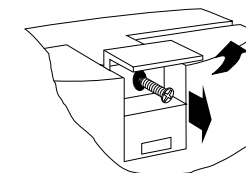

**Note :** lorsque le passage pour les animaux de compagnie est utilisé, le détecteur doit être installé à une hauteur maximale de 2 m, afin de maintenir une zone de couverture supérieure correcte. Ne pas utiliser cette fonction si la portée doit dépasser 10 m.

## SYSTEME RADIO KN 800

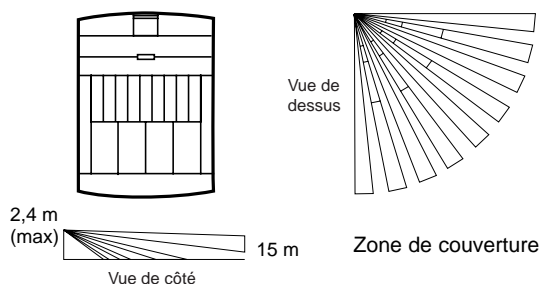

### Spécifications techniques

T° de fonct. : -10 à +55 °C  
Tension piles basse : 2,4 V  
Portée : 15 m / 90 °

### Recommandations

Fixer le détecteur à une hauteur comprise entre 1,8 et 2,4 m.

#### **Ne pas installer le détecteur dans les conditions suivantes :**

- Face à un feu, une chaudière ou une fenêtre.
- Au dessus d'un radiateur.
- Près ou sur une structure métallique importante.
- A moins d'un mètre de canalisations de gaz ou d'eau.
- A l'intérieur d'un boîtier métallique.
- Près d'un équipement électronique.
- A moins de 3 cm du haut du plafond (afin de pouvoir ouvrir et fermer son boîtier).

3. L'embase possède plusieurs prédécoupes de fixation en fonction du type de montage choisi (au mur en saillie ou en angle, ainsi qu'au plafond). Percer les prédécoupes appropriées. L'autoprotection à l'arrachement est assurée par le contact situé au dessus du porte-piles, sur le circuit imprimé. Si celle-ci est nécessaire (montage au mur en saillie ou en angle), percer la prédécoupe repérée par une croix.

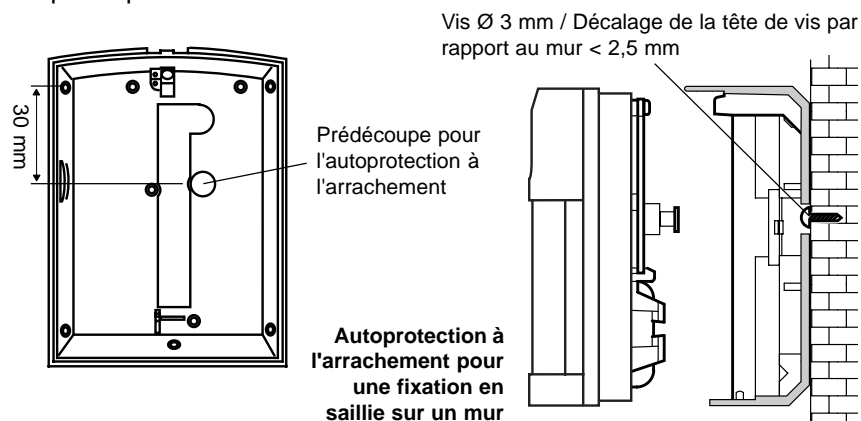

## SYSTEME RADIO KN 800

**Autoprotection à l'arrachement pour une fixation en angle**

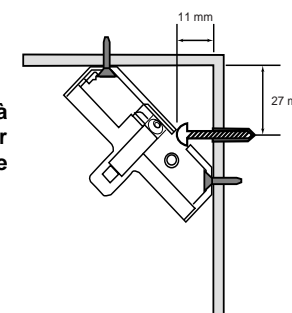

3. Maintenir ensuite en position l'embase sur l'emplacement souhaité. Marquer les trous de fixation ainsi que celui destiné à la vis d'autoprotection, puis percer. Insérer les chevilles puis, fixer l'embase à l'aide des vis. S'assurer qu'en aucun cas, les têtes de vis de fixation du boîtier ne puissent toucher le circuit imprimé ou le porte-piles.
4. Régler la hauteur de la vis d'autoprotection, en fonction du montage réalisé. Remettre en place la face avant en vérifiant que le contact d'autoprotection est bien actionné. S'assurer également que la fermeture du boîtier n'est pas gênée par la vis d'autoprotection. **Attention ! si la vis force sur le contact, ce dernier peut être endommagé).**
5. Verrouiller l'ensemble à l'aide de la vis en haut du boîtier et refermer la trappe, après que les piles aient été installées.

#### **4.1.5 Détecteur de fumée KN 800 DFU**

Se reporter à la notice d'installation qui accompagne le produit.

#### **4.1.6 Sirène KN 800 SIR**



**Lorsque les piles sont installées dans la(les) sirène(s), un "bip" est émis. S'il se trouve en haut d'une échelle, l'installateur qui peut être surpris par ce déclenchement, doit prendre garde à ne pas perdre l'équilibre et à ne pas chuter ou à laisser échapper l'appareil.**

##### **A. Intérieure**

La sirène possède un boîtier identique à celui de la centrale.

1. Déclipser la partie basse de la face avant et ôter le cache de protection du logement des piles (2 vis de fixation et 1 vis d'autoprotection).

## SYSTEME RADIO KN 800

- Placer la sirène au mur (en hauteur), marquer le trou supérieur puis, percer celui-ci (Ø 8 mm, profondeur 45 mm). Insérer une cheville et une vis. Celle-ci ne doit pas être serrée totalement, mais elle doit dépasser du mur d'environ 4 mm.
- Accrocher la sirène à la vis. Marquer les 2 trous inférieurs, en vérifiant que le boîtier est de niveau.
- Raccrocher la sirène sur sa vis supérieure et insérer les 2 vis inférieures. Serrer celles-ci sans trop forcer. Remettre en place la face avant afin de vérifier que le contact d'autoprotection est bien actionné.
- Replacer le capot transparent du compartiment de piles. Remettre le capot en partie basse de la face avant.

### B. Extérieure

Procéder de la même manière que pour la sirène intérieure. Bien que le boîtier de celle-ci possède un joint d'étanchéité, il est judicieux de choisir un emplacement de montage à l'abri de la pluie. Cette sirène est généralement placée en haut du pignon d'une maison ou à un endroit difficile d'accès. L'emplacement sélectionné doit cependant être dégagé de manière, à ce que le signal sonore délivré soit optimal.

## SYSTEME RADIO KN 800

### 4.1.7 Transmetteur téléphonique KN 800 CET



**Avant toute mise en place de la carte transmetteur, s'assurer impérativement que les piles de la centrale ont été retirées.**

- Déclipser la partie basse de la face avant et ôter le cache de protection du logement des piles (2 vis de fixation et 1 vis d'autoprotection). Séparer la face avant de l'embase en retirant les 2 petites vis situées au-dessus du compartiment à piles.
- Mettre l'embase de côté et placer devant soi la face avant retournée, avec le compartiment à piles dirigé vers le bas.
- Retirer le transmetteur de son emballage. Mettre les entretoises plastiques dans les trous se situant à proximité du boîtier métallique, sur la gauche du circuit imprimé (se reporter au schéma ci-dessous).

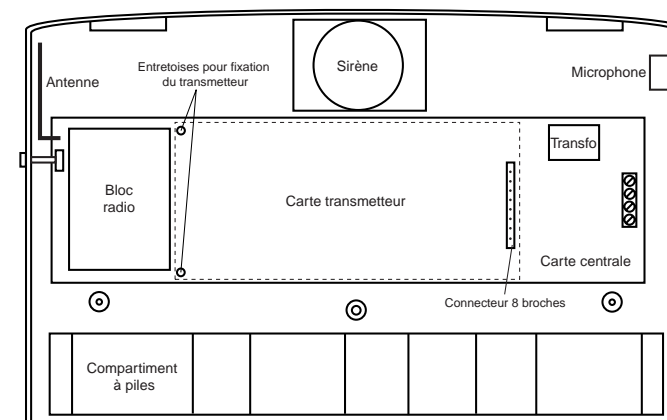

- Enficher avec précaution la carte transmetteur (coté composants visible) sur la carte de la centrale.
- Recupérer l'embase et percer la prédécoupe située à droite du trou de passage de la languette du contact d'autoprotection.
- Dans le trou pratiqué, passer le cordon équipé de chaque côté d'un connecteur téléphonique RJ-11. Brancher l'une des extrémités sur le connecteur femelle gris, situé sur la gauche de la carte transmetteur.

## SYSTEME RADIO KN 800

### 4.1.7 Transmetteur téléphonique (suite)

- Raccorder le câble provenant du microphone sur le connecteur Molex 3 broches de la carte transmetteur.
- Refermer la centrale à l'aide des 2 petites vis, puis replacer le capot du compartiment de piles une fois celles-ci installées.

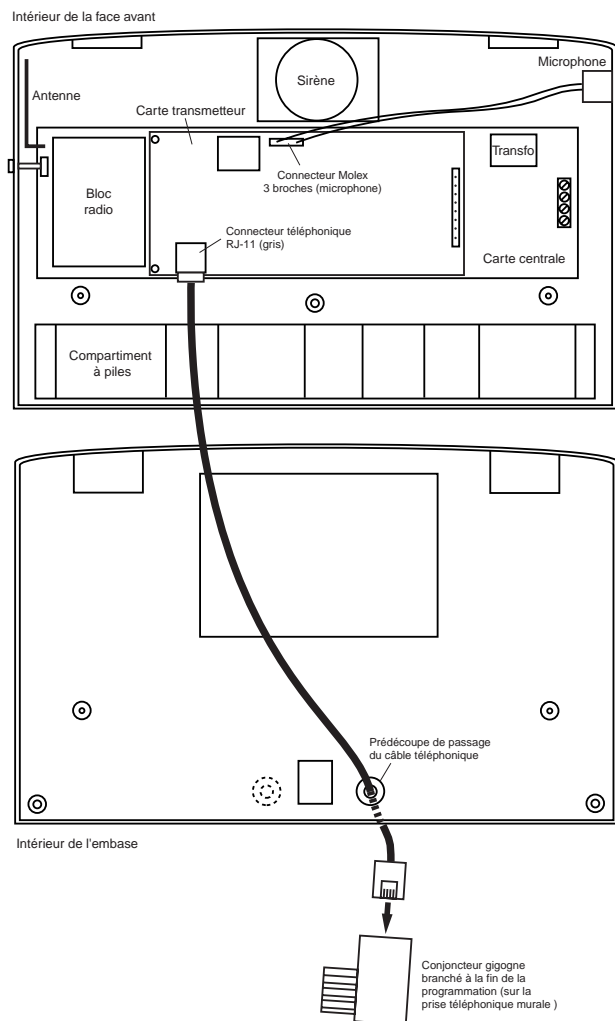

## SYSTEME RADIO KN 800

### 4.2 Programmation du transmetteur



**Pour pouvoir effectuer cette programmation, il est nécessaire de se munir d'un poste téléphonique standard à fréquences vocales (DTMF). Pour que le transmetteur soit pris en compte, il est nécessaire d'entrer dans le mode programmation de la centrale.**

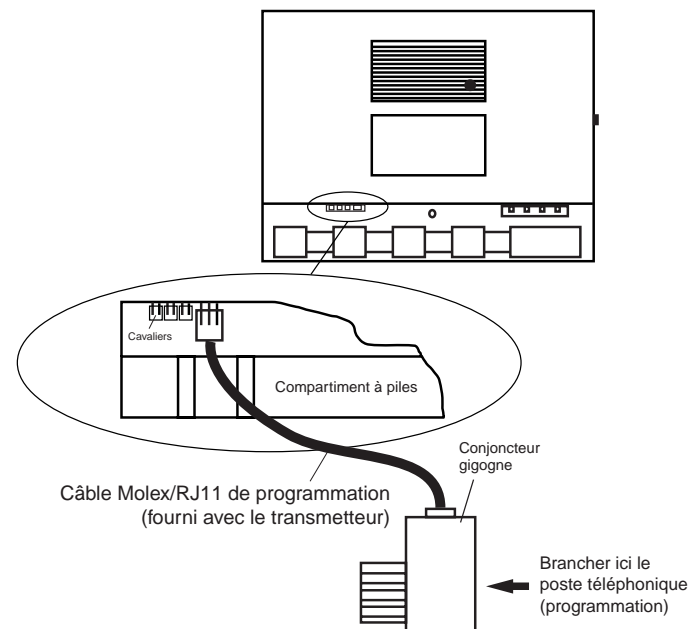

- Brancher le poste téléphonique à l'arrière du conjoncteur gigogne. Décrocher celui-ci. Presser les touches "7 8 9 0" de son clavier, en portant le combiné à l'oreille.



**Cette procédure est réalisée sans que l'écran de la centrale ne soit utilisé.**

- Si le code d'accès transmetteur est accepté, 2 "bips" sont émis dans l'écouteur. Dans le cas contraire, un "bip" long indique l'erreur.
- Pour programmer le premier numéro de téléphone à appeler en cas d'alarme, presser les touches "0 1", suivies des touches correspondant au numéro lui-même. Presser ensuite la touche "#" pour valider. Deux "bips" d'acquit sont alors émis.
- Procéder de manière identique pour les 3 autres numéros de téléphone.

## SYSTEME RADIO KN 800

### Programmation du transmetteur (suite)

Exemple : **01 ...01.42.42.42** (n° tél.1) ... # ("bip - bip")  
**02** ... numéro téléphone 2 ... # ("bip - bip")  
**03** ... numéro téléphone 3 ... # ("bip - bip")  
**04** ... numéro téléphone 4 ... # ("bip - bip")

**Note** : si l'on souhaite effacer un numéro de téléphone, il suffit de presser les touches "0 1 #" pour le premier numéro ("0 2 #", "0 3 #" et "0 4 #" pour les autres numéros). Pour modifier un numéro, reprendre la procédure à l'étape 1.

5. Presser les touches "6 0 #" pour passer en mode d'enregistrement du message principal. Pour démarrer la dictée du message, presser à nouveau la touche "#". Parler dans le combiné (durée 8 secondes). Il est conseillé de ne pas oublier d'indiquer le nom et l'adresse du site surveillé.

Exemple :

**60 #...# Monsieur Dupont, 1 rue Victor Hugo 75016 PARIS ... # ...** ("bip - bip")

6. Procéder à l'enregistrer du premier des 4 messages d'alarmes. Presser les touches "6 1 #" pour passer en mode d'enregistrement. Pour démarrer la dictée du message, presser à nouveau la touche "#". Parler dans le combiné (durée 3 secondes).

Exemple : **61 #...# Alarme incendie ... #** ("bip - bip")  
**62 #...# Alarme agression ... #** ("bip - bip")  
**63 #...# Alarme intrusion ... #** ("bip - bip")  
**64 #...# Alarme technique ... #** ("bip - bip")

**Note** : pour réenregistrer un message, il suffit de recommencer la procédure ci-dessus.

7. Pour écouter les messages individuellement, presser les touches suivantes :

**70 #... Message principal**  
**71 #... Message incendie**  
**72 #... Message agression**  
**73 #... Message intrusion**  
**74 #... Message technique**

Pour écouter l'ensemble des messages en une fois, presser les touches suivantes :

**75 #... Messages principal, incendie, agression, intrusion, technique**

8. La programmation du transmetteur est terminée. Raccrocher le combiné.

## SYSTEME RADIO KN 800



**Ne pas oublier de retirer le cordon de programmation et le conserver précieusement pour une utilisation ultérieure.**

9. Insérer le conjoncteur téléphonique gigogne sur le cordon RJ-11 sortant de la centrale (schéma page 50), puis introduire celui-ci dans la prise PTT murale. Remettre en place la partie inférieure du capot de la centrale.
10. Pour les essais, se reporter à la notice utilisateur. Cependant, il est nécessaire de se souvenir que pour acquitter le transmetteur après un appel, le correspondant doit presser sur son téléphone la touche "5" après avoir écouté le message délivré.
11. Après avoir reçu le message issu du transmetteur, il est possible d'écouter les bruits ambiants provenant du site d'appel, grâce au microphone installé dans la centrale. Celui-ci n'est actif qu'en cas d'alarme.

**Il suffit après avoir écouté le message, de presser la touche "1" sur le clavier du poste téléphonique.**



**Pendant l'écoute les sirènes du site en alarme cesse de fonctionner. Elles redémarreront après l'acquit.**



**Pour toute information complémentaire sur la programmation du transmetteur, se reporter à la notice fournie avec l'appareil.**



**Etant donné que le transmetteur n'est pas raccordé à la ligne téléphonique lors de la programmation et que la centrale enregistre donc un défaut "transmetteur", il peut être nécessaire d'effectuer une mise en service forcée, lors de la première utilisation (consulter la notice d'utilisation § "G", page 24).**